



שערים מתרוממים לחניות

חדש. עיצובי Duragrain במראה משותף עם דלתות כניסה מאלומיניום דקורל

HÖRMANN



4

סיבות טובות לבחור
בשערי מוסך של
Hörmann.



14

מוטיבי שער
השראות.



48

עיצוב.
ציד.
אביזרים.



אחריות לדורות

חברת Hörmann הנמצאת בבעלות משפחתית יכולה להביט בסיפוק לאחור על יותר מ-85 שנות ניסיון כמומחים לרכיבי בנייה. זה מחייב אותנו כלפי הדורות הנוכחיים והעתידים. זו בדיוק הסיבה שאחריות אקולוגית ממלאת תפקיד כה חשוב עבורנו. לשם כך אנו מפתחים פתרונות חדשניים למוצרים בר קיימא והגנה על איכות סביבה.



”בשביל שם טוב צריך לעבוד קשה.“

August Hörmann

ברוח מייסד החברה, המותג Hörmann הוא הבטחה אמיתית לאיכות, ועם למעלה מ-20 מיליון דלתות ומנועים שנמכרו, הוא אחד הספקים המצליחים באירופה. הודות לרשת המכירות והשירות הבין-לאומית הנרחבת, Hörmann רואה את עצמו כשותף החזק שלך לרכיבים איכותיים.



אנו חושבים ופועלים ירוק. כחברה משפחתית, אנו מודעים לאחריותנו לדורות הבאים, ומציעים ללקוחות את כל המוצרים לבנייה חפצים כנייטרליים מ-CO₂. עם אסטרטגיית הגנת הסביבה זו, Hörmann שואפת לצמצם ואף להימנע מפליטות גזי חממה. אנו מכסים 100% מדרישות החשמל שלנו בכל אתרי הייצור באירופה באמצעות חשמל ירוק מאנרגיה מתחדשת. בנוסף, אנו מצמצמים את צריכת החשמל שלנו באמצעות אמצעים רבים וחוסכים יותר מ-75000 טון CO₂ מדי שנה. אנו מפצים על שאר הפליטות על ידי תמיכה בפרויקטים מאושרים להגנת הסביבה בשיתוף עם ClimatePartner.

מידע נוסף ניתן למצוא באתר
hoermann.com/en/sustainability



CO₂
למדוד
להפחית
לתרום



ClimatePartner
מוצר מאושר
climate-id.com/XNEBK





מותג איכותי תוצרת גרמניה

העסק המשפחתי של Hörmann מציע את כל המרכיבים החשובים לבנייה ולעבודות שיפוץ ממקור אחד. הם מיוצרים במפעלים מתקדמים ומתקדמים ביותר. בנוסף, עובדינו עובדים באופן אינטנסיבי על מוצרים חדשים, התפתחויות מתמדות ושיפורים מפורטים. כך נוצרים פטנטים ומוצרים ייחודיים בשוק.



מובטח שיימשך. כל רכיבי הדלת והמפעיל החיצוניים מפותחים ומיוצרים על ידי Hörmann עצמו. מבחני סיבולת בתנאים אמיתיים מבטיחים מוצרי סדרה בוגרים באיכות Hörmann. מסיבה זו ובזכות אבטחת איכות ללא פשרות, Hörmann מעניקה לכם אחריות של 10 שנים למנועי Hörmann*.

* ניתן למצוא את תנאי האחריות המפורטים בכתובת: www.hoermann.com

10 שנות
אחריות



ביטחון לך ולמשפחתך. דלתות מוסך Hörmann נבדקו והוסמכו באופן אינדיבידואלי וגם בשילוב עם מנועי Hörmann בהתאם לדרישות הבטיחות הגבוהות בתקן האירופי 13241. שער מוסך לא יכול להיות בטיחותי יותר. באופן זה תהיו אתם ומשפחתכם בטוחים ביומיום.

נבדק ואושר



פתיחה חוסכת מקום וסגירה מאובטחת

שערי מוסך מתרוממים נפתחים במאונך ומותקנים בצורה שחוסכת מקום מתחת לתקרה. הודות לעקרון בנייה זה הם מאפשרים מרחב מרבי בתוך החניה ולפניה. ניתן להתקין דלתות מוסך בכל פתח מוסך ולהציע רוחב מעבר נוסף. פנקו את עצמכם בנוחות זו.



ציוד אבטחה באישור RC 2. בנוסף להתקן האנטי-הרמה הסטנדרטי, שנועל אוטומטית את הדלת שלכם ומגן עליה מפני פתיחה, תקבלו את דלת המוסך LPU 67 Thermo ואופציונלית גם דלתות המילוט והדלתות הצדדיות LPU 42 עם ציוד אבטחה מורשה RC 2.

למידע נוסף, ראה עמוד 71 ואילך.

צפו בסרטון ב-YouTube או באתר www.hoermann.com



רוחב מעבר גדול יותר. רוחב המעבר המוגדל של עד 14 ס"מ לדלתות חתך הופך את החניה למכוניות ורכבי שטח מודרניים ורחבים להרבה יותר נעימה (איור אמצע). בדלתות ישנות, הכניסה והיציאה הולכת והופכת לרוב לאתגר של דיוק במילימטר (איור למטה).



נוחות תפעולית חכמה

הפעל את מנועי שער המוסך ושער הכניסה שלך, מנעולי דלת כניסה, אורות ועוד בפשטות, בבטחה ובנוחות באמצעות שלט יד, לחצן שלט או טלפון חכם. כל המנועים, המקלטים ורכיבי ההפעלה בטכנולוגיית הרדיו של BiSecur תואמים זה לזה ב-100%.



בטיחות בדוקה ומאושרת. מערכת הרדיו BiSecur הדו-כיוונית עם שיטות הצפנה מאובטחות במיוחד וטווח יציב ונטול הפרעות מעניקה לכם את הביטחון שאף זר לא יוכל להעתיק את אות הרדיו שלכם. זה אושר גם על ידי מומחי האבטחה מאוניברסיטת רוהר בבוכום וממכוני בדיקה עצמאיים.

טכנולוגיה חכמה. מנועי Hörmann מרשימים בנוחות רבה יותר, פונקציות חכמות וטכנולוגיה חכמה. באיתור מכשול לא צפוי מנגנון הניתוק האוטומטי הסטנדרטי עוצר את השער במהירות ובאמינות. ובזכות ההתחלה הרכה והעצירה הרכה, השער שלכם נפתח ונסגר בצורה חלקה ושקטה. בעזרת השלטים האלגנטיים שלנו תוכלו לפתוח בקלות השער שלך מהמכונית. או השתמשו בסמארטפון שלכם כפותחן שערים עם אפליקציית Hörmann BlueSecur⁽¹⁾ או מערכת הבית החכם של Hörmann homee⁽²⁾.

למידע נוסף, ראה עמוד 76 ואילך.

בעזרת מערכת הבית החכם הביתי תוכלו לשלוט בכל פונקציות הדלת באמצעות הטאבלט או הסמארטפון⁽²⁾.



הודות לכיבוי האוטומטי הסטנדרטי, ילדים יכולים לשחק בבטחה בחצר שלך.



בחרו את השער המתאים לביתכם

ללא קשר לסגנון האדריכלי בו אתם מחפשים דלת מוסך, אצל Hörmann תוכלו למצוא את סגנון הדלת המתאים לכם ולביתכם באחריות – מפנלים בעלי קו ישר ועד לחיפויים קלאסיים בגימורי שטח רבים, צבעים ועיצובים כמו גם דלתות מעץ מלא. בואו לקבל השראה ממגוון Hörmann בדפים הבאים או הגדירו את דלת החלומות שלכם בצורה נוחה באינטרנט.



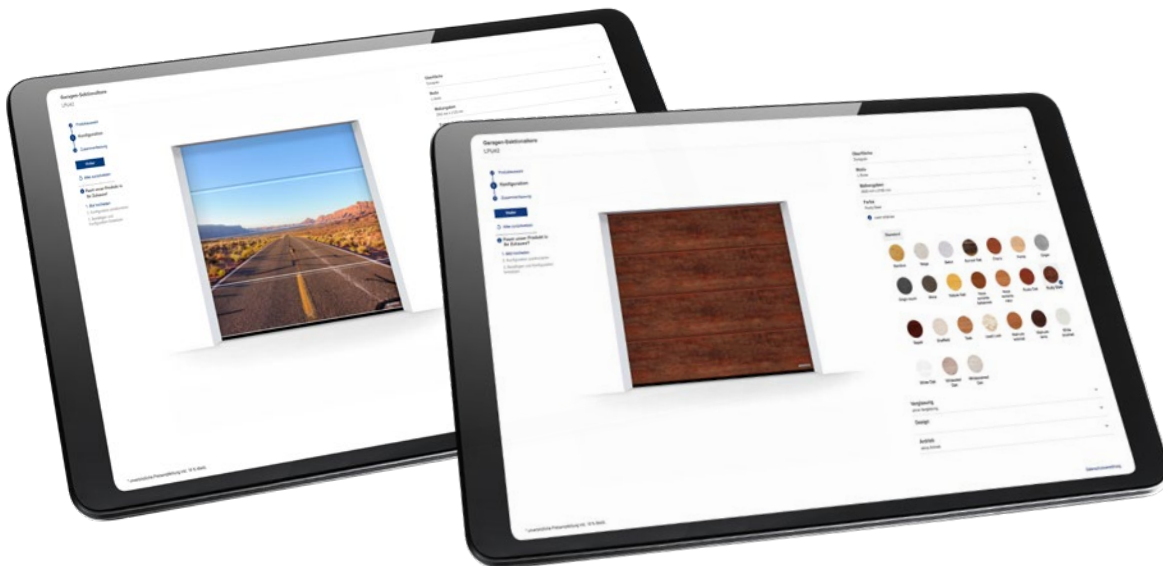

השיגו את המטרה החלומית שלכם בכמה לחיצות בלבד. באמצעות התצורה שלנו לשערים ודלתות, תוכלו לנסות וריאציות רבות של עיצוב ומוצרים בבית במחשב האישי או בטאבלט. על ידי בחירת סוג השער המשטח, הצבע והגודל, תוכלו להרכיב את שער החלומות שלכם בכמה לחיצות בלבד, ובנוסף לראות את המחיר המומלץ לצרכן של התצורה שבחרתם (איור מימין למעלה). אם תעלו תמונה של ביתכם ותציבו את הדלת במפתח המוסך שלכם, תוכל לראות מראש עד כמה דלת המוסך החדשה שלכם תתאים לביתכם.

מוטיבים בודדים של DURAGRAIN. ניתן גם לעצב את שערי המוסך עם משטחי Duragrain בעצמכם עם התמונה האהובה עליכם (איור למעלה משמאל). כל שעליכם לעשות הוא להעלות את התמונה למחולל התצורות או ליצור קשר עם נציגי המכירות של Hörmann.

ניתן למצוא את מחולל התצורה של Hörmann בכתובת
www.hoermann.de/konfigurator



דלת המוסך הנמכרת ביותר בגרמניה. למעלה מחמישה מיליון לקוחות משוכנעים בנוחות, בטיחות ועיצוב דלתות המוסך של Hörmann.





L צלעות 16



M צלעות 26

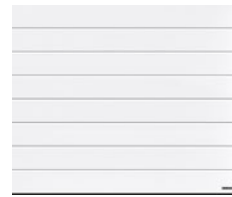

S צלעות 34



D צלעות 36



S תא 38



שערי עץ מלא 40



שערים מזוגגים 42

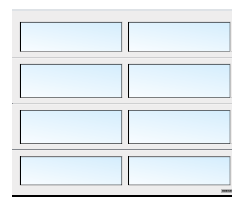

חזית / שערים גדולים 44

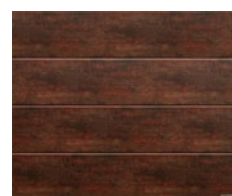

שערי כנף 46

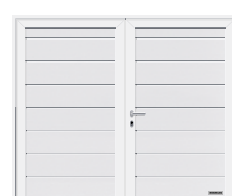







משטח PLANAR. המשטח היוקרתי ב-7 צבעי Hörmann Matt deluxe במראה סופר-מודרני. הוא משכנע בחיבור של משטח חלק באלגנטיות עדינה וצבעי מט טרנדיים.

← זמין כצלעות L. את כל הצבעים והפרטים תוכלו למצוא מעמוד 62.

L צלעות

זמין במשטחי Woodgrain, Slategrain, Silkgrain, Duragrain ו-Sandgrain, Planar, Decograin. מידע נוסף ניתן למצוא מעמוד 51 ואילך.



עמוד 17 - 16. Planar, CH 703 מאט דלוקס אנתרציט מתכתי משמאל. Planar, CH 7016 אפור מט דלוקס אנתרציט, גובה דלת 3000 מ"מ למטה משמאל. פרט Planar, CH 9006 מאט דלוקס אלומיניום לבן למטה מימין. Planar CH 9006 מט דלוקס אלומיניום לבן, אלומיניום דלת כניסה מוטיב ThermoCarbon 860 באלומיניום לבן RAL 9006





משטח SILKGRAIN. המשטח החלק כמשי הוא הבחירה הראשונה באדריכלות מודרנית הודות למראה היוקרתי של השער. בנוסף לכך הפח החיצוני העבה יותר ב-50%, מעניק למחיצות יציבות גבוהה יותר ותנועה משופרת.

זמין כצלעות L, M ו-D. את כל הצבעים והפרטים תוכלו למצוא מעמוד 59.



צלעות L

למעלה משמאל: Silkgrain, שחור ג'ט RAL 9005, דלת קדמית מאלומיניום מוטיב ThermoPlan Hybrid 871, שחור ג'ט RAL 9005

למעלה מימין: Silkgrain, לבן תנועה RAL 9016, למטה משמאל: פרט Silkgrain, אפור קוורץ RAL 7039

למטה מימין: מוטיב עיצובי 461, Silkgrain, אפור קוורץ RAL 7039 עם אלמנטי זיגוג; Hörmann ThermoSafe דלת כניסה מאלומיניום מוטיב 173, אפור קוורץ RAL 7039





משטח DURAGRAIN. עם משטח דלת חלק, תוכלו לבחור מבין 24 דקורציות צבעוניות אמיתיות מפורטות, או, אם תרצו, להדפיס על הדלת תמונה אישית. הציפוי הסופי של הצבע בעל עמידות גבוהה המגן מפני שריטות ודוחה לכלוך. השער שלכם ישאר יפה לאורך זמן. יחד עם דלת הכניסה מאלומיניום ThermoSafe Decoral בחמישה עיצובים, אנו מציעים לכם את המראה המשותף המתואם בצורה מושלמת. כך, השער והדלת יוצרים יחידה הרמונית – תענוג לעיניים.

← זמין כצלעות L. ניתן למצוא את כל העיצובים והפרטים מעמוד 64.

צלעות L

למעלה משמאל. Duragrain במראה בטון עם דלת צד במראה זהה במרכז למעלה מוטיב מותאם אישית של Duragrain למעלה מימין. Duragrain פלדה חלודה למטה. Duragrain במראה עץ אלפיני אפור, מראה זהה לדלת הכניסה האלומיניום ThermoSafe Decoral. חדש





אביזרים חכמים. כבר לא צריך לצאת החוצה ברוח ובמזג אוויר סוער כדי לבדוק אם השער שלכם סגור. בלחיצת כפתור, צבע נורית החיווי על השלט הידני HS 5 BS או על הלחצן הפנימי FIT 5 BS יציין את מצב השער. לחיצה נוספת על הלחצן* תסגור לפי רצונך את השער. או השתמשו בסמארטפון שלכם כפותחן שערים עם אפליקציית Hörmann BlueSecur או מערכת הבית החכם (Hörmann Smart Home). אין דרך נוחה ובטוחה מזו לתפעל את השער.

← האביזרים זמינים לכל דלתות המוסך.

* יהיה צורך בחיישן אורות נוסף אם ההפעלה מתבצעת ללא קו ראייה עם השער

פתרונות תאורה. פס תאורת ה-LED מעמיד את השער ודלת הצד שלכם באור הנכון. גופי התאורה של Hörmann מציעים יותר אור ובטיחות בכניסה לחצר.



למעלה משמאל. צלעות L עם Silkgrain, אפור אנתרציט RAL 7016, דלת כניסה קדמית מאלומיניום ThermoSafe מוטיב 504 באפור אנתרציט RAL 7016

למעלה מימין. צלעות M Silkgrain, לבן תנועה RAL 9016 עם פס תאורה LED וכן עמודי תאורה SLS-K

למטה. תפעול דלת חכם עם אפליקציית Hörmann BlueSecur



M צלעות

← זמין בגימור Woodgrain, Slategrain, Silkgrain, Sandgrain ו-
Decograin. מידע נוסף ניתן למצוא מעמוד 51 ואילך.



למעלה משמאל. Woodgrain, אפור חלון RAL 7040

למעלה מימין. Woodgrain, אפור צפחה RAL 7015

למטה משמאל. Woodgrain, לבן RAL 9016

למטה מימין. Detail Woodgrain, לבן RAL 9016



משטח WOODGRAIN. במשטחים החסונים והיקרים פחות, עם דפוס חיתוך טבעי, ניתן לתקן שריטות קלות בקלות על ידי הטבעה.

← זמין כצלעות M, L- ו- S וכן תא S. את כל הצבעים והפרטים תוכלו למצוא מעמוד 59.



משטח SLATEGRAIN. אריחי צפחה הם דוגמת ההשראה
למשטח מובנה זה, המעניק לשער שלכם מראה מיוחד.

← זמין כצלעות L ו-M. את כל הצבעים והפרטים תוכלו למצוא
מעמוד 59.



צלעות M

למעלה משמאל: למעלה משמאל: RAL 9016 לבן Detail Slategrain.

למטה משמאל: RAL 7016 אפור פחם, Slategrain.

למעלה מימין: למעלה מימין: RAL 9016 לבן תנועה, Slategrain, גרסת דלת LPU 42 PremiumPlus עם הגנה מקיפה להפחתת הקורוזיה באקלים חופים. חדש

למטה מימין: למטה מימין: RAL 7016 אפור פחם, Slategrain.





משטחי DECOGRAIN המשטח המפורט
זמין בחמישה עיצובי עץ טבעיים ועיצוב בצבע
אנתרציט עם אפקט מתכתי. המשטחים
החיצוניים של מחיצות הפלדה מוגנים בציפוי
העמיד בפני קרינת UV, המסייע לשער
להישאר יפה לאורך זמן.

← זמין כצלעות L ו-M. ניתן למצוא את כל
העיצובים והפרטים מעמוד 63.

צלעות M

למעלה משמאל: פרט Decograin אלון מוזהב

במרכז למעלה Decograin Golden Oak

למעלה מימין: Decograin Dark Oak

למטה: Decograin Titan Metallic CH 703





למעלה. צלעות Silkgrain, L, אפור בזלת RAL 7012 עם דלת צד במראה זהה

למטה משמאל. שער רב תכליתי כנף אחת MZ Thermo65, לבן תנועה RAL 9016

למטה מימין. צלעות M, גרגר עץ, אפור אנתרסיט RAL 7016 עם דלת שער

דלתות צד. הדלת המשמשת כגישה שנייה למוסך שלכם זמינה באותם משטחים, צבעים ועיצובים כמו דלת המוסך שלכם – בדיוק באותו עיצוב כמו שער המוסך על פי בקשה. באופן זה כל החלקים מתאימים זה לזה. אם אתם מייחסים חשיבות מיוחדת לבידוד תרמי גבוה ורוצים להפחית את הסיכון להיווצרות עיבוי מבפנים, הדלת הרב-תכליתית MZ Thermo המופרדת תרמית היא הבחירה הטובה ביותר.

למידע נוסף, ראה עמוד 72 ואילך.

דלתות מעבר. עם דלת שער המותקנת בשער, תוכלו לגשת במהירות ובקלות לכלי גינה, אופניים או מריצות במוסך שלכם. גובה סף הנירוסטה של דלת הכניסה רק 10 מ"מ באמצע ורק 5 מ"מ בקצוות. באופן כזה מוקטנת סכנת המעידה וקל יותר לעבור עם כלים בעלי גלגלים.

למידע נוסף, ראה עמוד 74 ואילך.





צבע תואם. עם צבעים מתואמים עבור דלתות מוסך, דלתות כניסה, דלתות כניסה צדדיות ודלתות פלדה, תוכלו לעצב את הבית שלכם בהרמוניה צבעונית מושלמת.



← זמין למשטחי Slategrain, Woodgrain ו-Silkgrain. את כל הצבעים והפרטים תוכלו למצוא מעמוד 60.

S צלעות

← זמין בגימור Woodgrain. מידע נוסף ניתן למצוא מעמוד 51 ואילך.

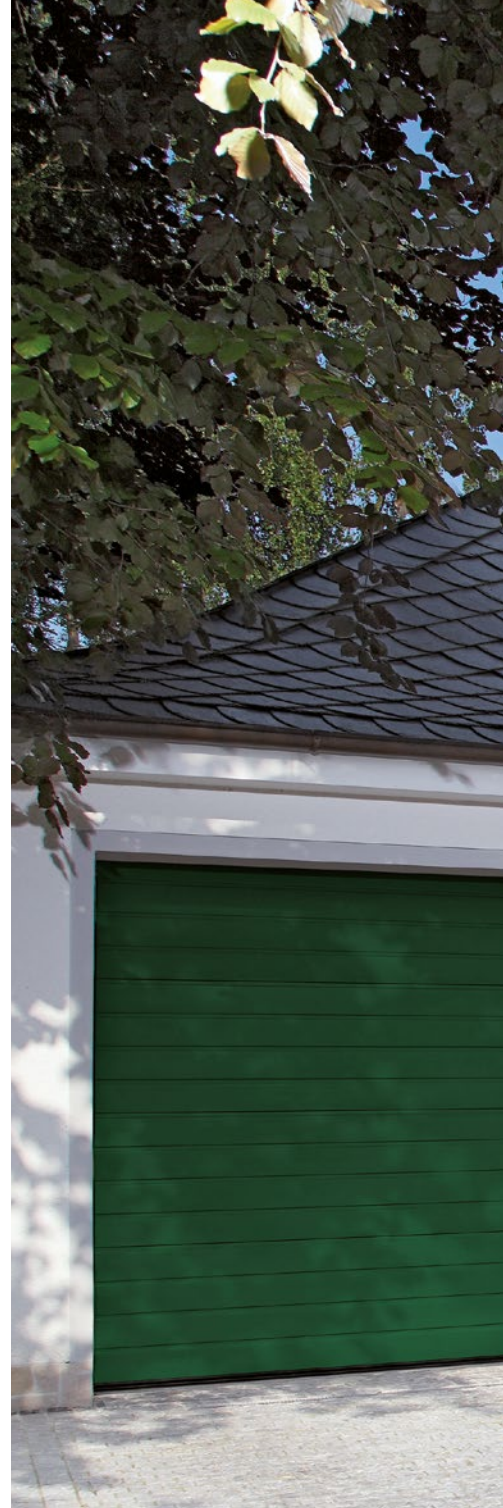

משמאל. Woodgrain, ירוק אשוח RAL 6009

למעלה מימין. Woodgrain בלבן תנועה RAL 9016 עם דלת צד זהה

למטה מימין. Woodgrain, אפור אנתרציט RAL 7016 עם דלת צד תואמת ודלת כניסה קדמית
מאלומיניום במוטיב ThermoSafe 501



אלמנטים עיצוביים בשיבוץ. העניקו לשער שלכם מגע אישי מאוד. השיבוצים במראה נירוסטה או עץ, או באופן פרטני בצבעי RAL לבחירתכם, מוכנסים אל צלעות דלתות המוסך לפי בחירתכם (איור מימין).

← זמין עבור צלעות M ו-D. ניתן למצוא את כל העיצובים והפרטים מעמוד 55.

אלמנטים עיצוביים. העניקו לשער שלכם סגנון מיוחד מאד. בחרו אחד מהמוטיבים העיצוביים שלנו או מקמו ושלבו את האלמנטים העיצוביים עשויים נירוסטה מוברשת בהתאם לרצונכם. גם מספרי בתים או שמות רחובות אפשריים.

← זמין לצלעות L ו-D. ניתן למצוא את כל העיצובים והפרטים מעמוד 54.





D צלעות

← זמין במשטח Silkgrain. מידע נוסף ניתן למצוא מעמוד 51 ואילך.

למעלה. Silkgrain, אפור אנתרציט RAL 7016 מוטיב 500 עם שיבוץ במראה עץ
 למטה משמאל. Silkgrain, אלומיניום אפור RAL 9007 עם אלמנט עיצובי "מספר בית";
 Hörmann ThermoSafe Motiv 872 דלת כניסה מאלומיניום, אלומיניום אפור
 RAL 9007

למטה מימין. Silkgrain, אפור אנתרציט RAL 7016, דלת כניסה קדמית מאלומיניום
 מוטיב 860 ThermoSafe באפור אנתרציט RAL 7016





אלמנטים קלים. זיגוג קלאסי משתלב בצורה מושלמת עם דלתות פנלים ומעניק לדלת שלכם מראה מיוחד. אך זיגוג אינו רק אלמנט עיצובי, אלא גם מבטיח אור יום במוסך.

← זמין לכל סגנונות הדלת. את כל הזיגוגים והפרטים ניתן למצוא מעמוד 57.

S תא

← זמין בגימור Woodgrain. מידע נוסף ניתן למצוא מעמוד 51 ואילך.



למעלה משמאל. Woodgrain, לבן
RAL 9016

למעלה מימין. Woodgrain, אפור צפחה
RAL 7015

למטה. Woodgrain, ירוק אזוב RAL 6005
עם זיגוג קלאסי S2 בעיצוב סנדוויץ'



שערי עץ מלא

יפה באופן טבעי. דלתות אלו עשויות אשוח נורדי לא מטופל או מוברש, והן מושלמות לבתי עץ או מבנים עם אלמנטים רבים מעץ, כגון בתי קורות או בעלי חיפוי עץ בחזית. בחרו מתוך שישה מוטיבים אצילים לשער.

למידע נוסף, ראה עמוד 66 ואילך.





משמאל. מוטיב שער 401, אשוח נורדי מעץ מלא, ארזית מזוגגת
 למעלה מימין. מוטיב שער 405, בגוון לבן עם חיזוקים בגוף השער וידיות מעוצבות
 למטה מימין. צלעות M, אשוח נורדי מעץ מלא, לא מטופל



שערים מזוגגים

דלת מסגרת אלומיניום ART 42 / ART 42 THERMO / ART 42 VITRAPLAN
גרסת דלת זו עם פרופיל רגיל או פרופיל מופרד תרמית מרשימה עם יותר אור במוסך או, עם לוחות סורג, עם אוורור טוב יותר במפוצי חניה של מוסכים משותפים.
חדש מ-1 באוקטובר 2023. הזיגוג השטוח ART 42 Vitraplan נעים במגע שקוף ואלגנטי במיוחד. פרופיל המסגרת בשחור עמוק RAL 9005 מוסתר כך שהמראה הכללי לא מופרע.

← למידע נוסף, ראה עמוד 56 ואילך.





למעלה: ART 42 Vitraplan, בגוון אפור. חדש מתאריך 01.10.2023
משמאל: ART 42 Thermo עם זיגוג כפול מפלסטיק, מסגרת באפור אנתרציט RAL 7016, דלת קדמית מאלומיניום ThermoSafe מוטיב 650, אפור אנתרציט RAL 7016, לוחות צד אופציונליים



11

חזית / שערים גדולים

דלת פנלים תעשייתית ALR F42 לחיפוי במקום עם החזית. עצבו את שער הפנלים שלכם על פי הרעיונות שלכם בעץ, מתכת, קרמיקה, פלסטיק או חומרים אחרים. בסיס השער לחיפוי החזית מורכב משער Hörmann לתעשייה ALR F42 עם מסגרת אלומיניום ומילוי סנדוויץ' פוליאורתן.

שערי פנלים תעשייתיים SPU F42 PLUS. גרסת דלתות זו היא הפיתרון האידיאלי למוסכים ברוחב של עד 7000 מ"מ ולמצבי התקנה מיוחדים בהם לא ניתן להתקין מנוע מעל הדלת.



למעלה: SPU F42 פלוס צלעות M, סילקגראין, אפור אנתרסיט RAL 7016 משמאל: ALR F42 עם חיפוי במקום עם החזית



שערי כנף

גישה נוחה. עם שערי הנדנדה כפולי הכנף, ניתן לפתוח את שתי הכנפיים או רק כנף אחת, כגון כדי להוציא את האופניים שלכם מהמוסך. ליהנות מנוחות מרבית על ידי הצטיידות בשער הכנף שלכם עם מנוע. הלוחות המופרדים תרמית מציעים בידוד טוב וזמינים עבור כל המשטחים.

← למידע נוסף, ראה עמוד 75 ואילך.

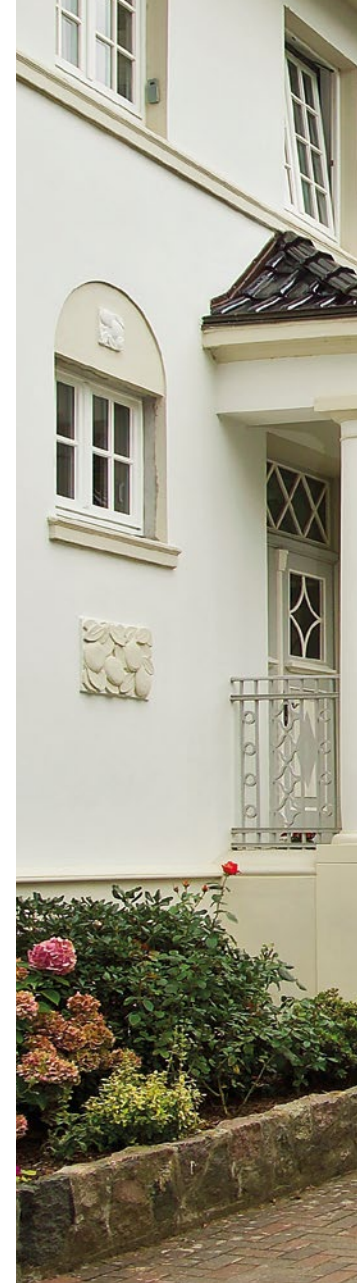

חלוקת כנפיים לפי הצורך. עיצוב שער הכנף שלכם בהתאם לדרישותיכם. כנפי השער זמינות הן בחלוקה סימטרית והן בחלוקה אסימטרית. החלוקה הסימטרית, עם כנפי שער ברוחב זהה, מציעה מראה שער הרמונית. בחלוקה הא-סימטרית ניתן לקבל * כנף פעילה ברוחב של 870 מ"מ, המאפשרת מעבר קל של אנשים לתוך המוסך. רוחב הכנף הלא פעילה נקבע על ידי הרוחב הכולל של השער. ניתן גם לקבוע את המיקום של הכנף הפעילה בצד שמאל או ימין של השער.

* רוחב השער עד 2000 מ"מ



עיצוב. ציוד. אביזרים.

שערי פנלים מפלדה	50
שערי מסגרת אלומיניום	56
זיגוגים	57
משטחים, צבעים, עיצובים	58
שערי פנלים מעץ מלא	66
ציוד	68
דלתות צד	72
דלתות מעבר	74
שערי כנף	75
מנועים	76
אביזרים	78
פתרונות מודרניזציה	80
מידות ונתוני התקנה	84



שערי פנלים מפלדה

עם יעילות אנרגטית גבוהה ביותר

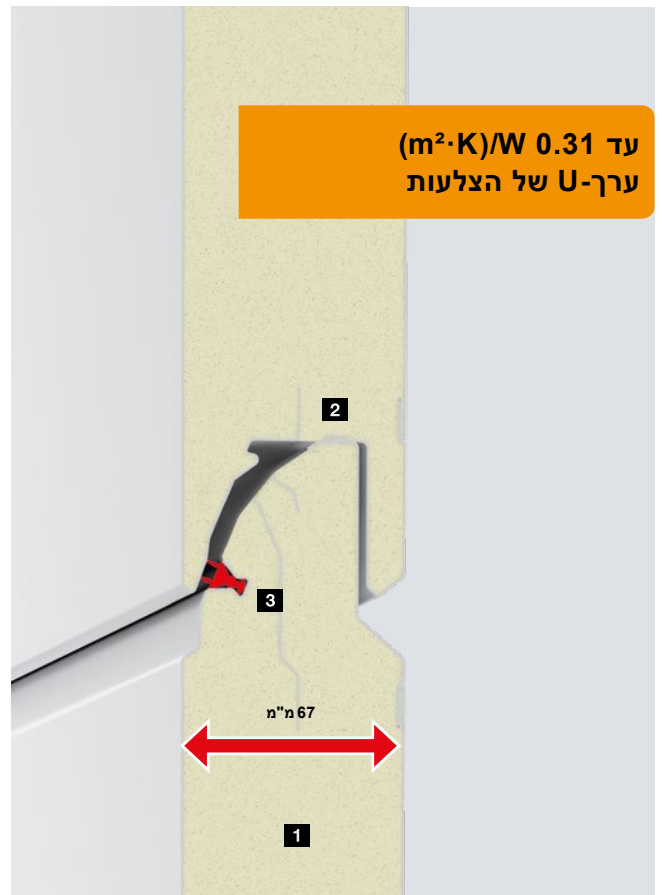
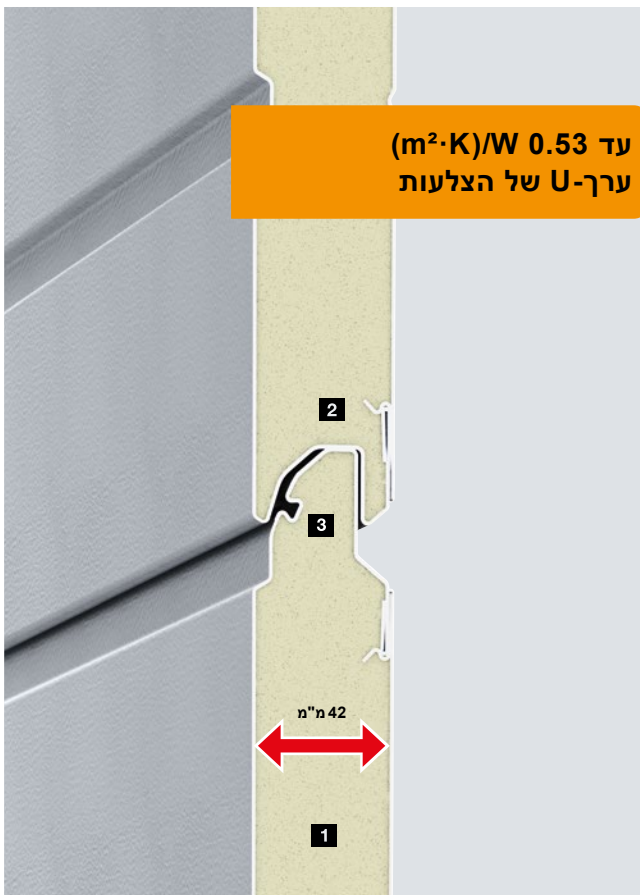

LPU 42

הנמכר ביותר עם בידוד תרמי טוב

- רפפות בעובי 42 מ"מ **1**
- רפפות נתמכות **2** נושא את משקל כנף השער
- אטם שפתיים פשוט במעברי הרפפות **3**
- ערך U של הדלת עם ThermoFrame: $1.2 (m^2 \cdot K)/W$ ⁽¹⁾
- זמין גם בגרסאות Premium ו-PremiumPlus (למידע נוסף, ראה עמוד 70)

LPU 67 Thermo

חיסכון באנרגיה עם בידוד תרמי מעולה

- רפפות מופרדות תרמית בעובי 67 מ"מ **1**
- רפפות נתמכות **2** נושא את משקל כנף השער
- אטם בעל שפה כפולה במעברי הרפפות **3**
- ערך U של השער עם ThermoFrame: $0.91 (m^2 \cdot K)/W$ ⁽¹⁾
- זמין גם בגרסת פרימיום (למידע נוסף, ראה עמוד 70)

מנוע 4 SupraMatic המהיר במיוחד מפחית את איבוד החום על ידי פתיחת הדלת במהירויות של עד 25 ס"מ לשנייה. למידע נוסף, ראה עמוד 76.

טיפ

LPU 42

LPU 67 Thermo

מאפייני ביצועים בהתאם לתקן האירופי 13241

חומר הצלעות	יריעת פלדה מגולוונת בציפוי פריימר פוליאסטר	יריעת פלדה מגולוונת בציפוי פריימר פוליאסטר
עובי לוח	דופן כפולה, 42 מ"מ	דופן כפולה, 67 מ"מ
בידוד מחום שער מובנה בעל ערך U	W/(m ² ·K)	W/(m ² ·K)
בידוד מרעש	כ-25 dB	כ-25 dB
עומס רוח	דירוג 3	דירוג 3
אטימות אוויר / מים	דרגה 3 / דרגה 3 ³	דרגה 3 / דרגה 3 ⁴
רוחב מרבי גובה מרבי	6000 מ"מ 3000 מ"מ	5000 מ"מ 3000 מ"מ

מוטיבים / משטחים

Woodgrain		צלעות S
Woodgrain, Slategrain, Silkgrain, Sandgrain, Decograin	Silkgrain, Decograin (3 עיצוב)	צלעות M
Woodgrain, Slategrain, Silkgrain, Sandgrain, Planar, Decograin, Duragrain	Silkgrain, Decograin (3 עיצוב)	צלעות L
Silkgrain		צלעות D
Woodgrain		תא S

⁽¹⁾ ערכי ה-U תקפים לשערים מותקנים ללא זיגוג בגודל 2125 × 5000 מ"מ





⁽²⁾ שערים עם חרכי אוורור, ניתן להזמין בדרגות 2-3

⁽³⁾ לחץ מים עד 70 Pa

⁽⁴⁾ תקף עבור תא וצלעות L (שערי LPU 42 עם צלעות S, M או D וכן שער מעבר: דרגה 2)

⁽⁵⁾ דרגות עומסי רוח גדולים יותר בהזמנה מיוחדת

משטחים

	Silkgrain - Woodgrain, Slategrain בלבן תנועה 5-10 MatchColor צבעים מועדפים RAL 9016, 10 צבעים מועדפים
	Sandgrain ב-2 צבעים
	Planar ב-7 צבעים
	Decograin ב-6 עיצובים
	Duragrain ב-30 עיצובים

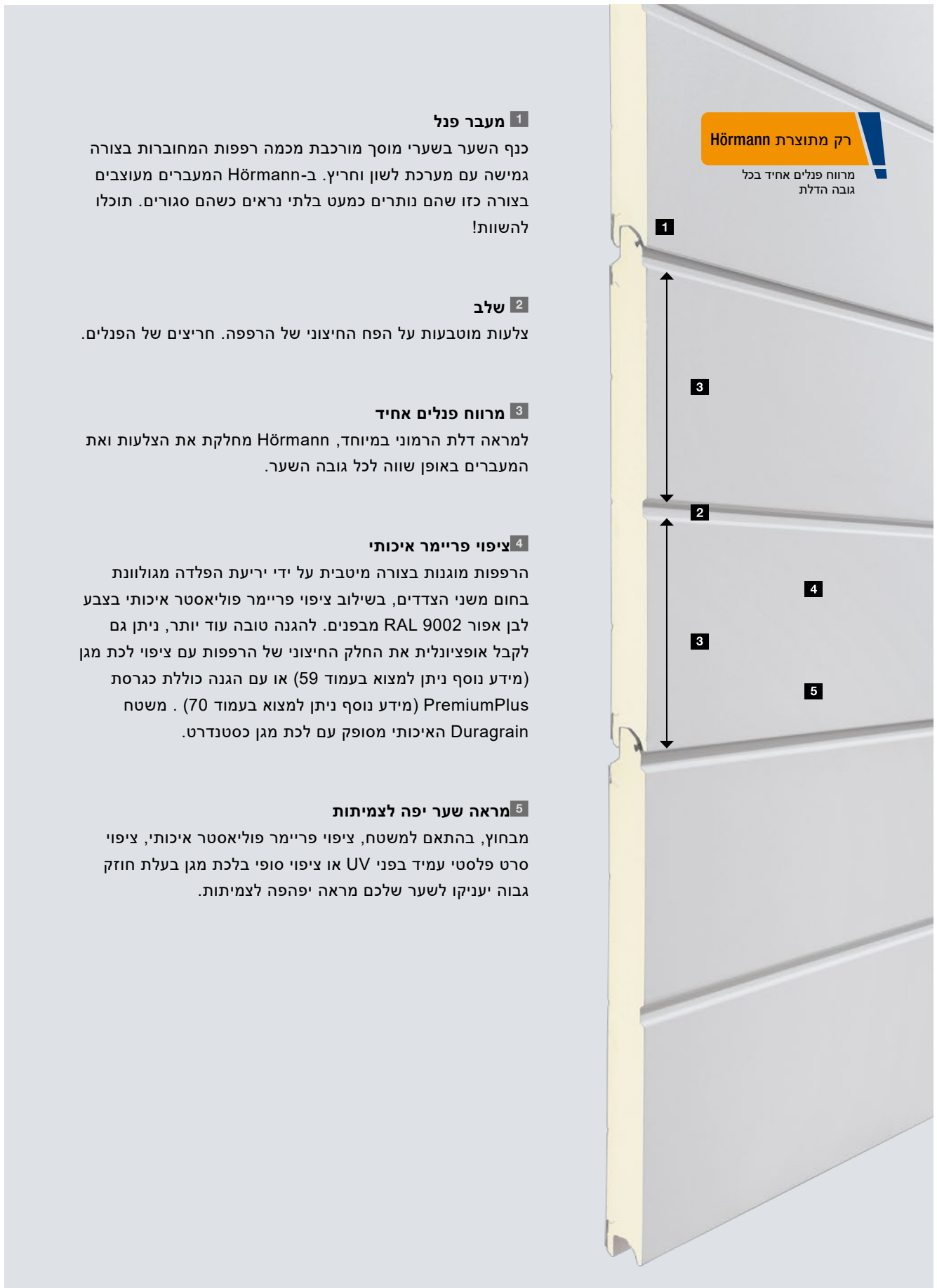

רק מתוצרת Hörmann

מרווח פנלים אחיד בכל גובה הדלת

1 מעבר פנל

כנף השער בשערי מוסך מורכבת מכמה רפפות המחוברות בצורה גמישה עם מערכת לשון וחריץ. ב-Hörmann המעברים מעוצבים בצורה כזו שהם נותרים כמעט בלתי נראים כשהם סגורים. תוכלו להשוות!

2 שלב

צלעות מוטבעות על הפח החיצוני של הרפפה. חריצים של הפנלים.

3 מרווח פנלים אחיד

למראה דלת הרמוני במיוחד, Hörmann מחלקת את הצלעות ואת המעברים באופן שווה לכל גובה השער.

4 ציפוי פריימר איכותי

הרפפות מוגנות בצורה מיטבית על ידי יריעת הפלדה מגולוונת בחום משני הצדדים, בשילוב ציפוי פריימר פוליאסטר איכותי בצבע לבן אפור RAL 9002 מבפנים. להגנה טובה עוד יותר, ניתן גם לקבל אופציונלית את החלק החיצוני של הרפפות עם ציפוי לכת מגן (מידע נוסף ניתן למצוא בעמוד 59) או עם הגנה כוללת כגרסת PremiumPlus (מידע נוסף ניתן למצוא בעמוד 70). משטח Duragrain האיכותי מסופק עם לכת מגן כסטנדרט.

5 מראה שער יפה לצמיתות

מבחוץ, בהתאם למשטח, ציפוי פריימר פוליאסטר איכותי, ציפוי סרט פלסטי עמיד בפני UV או ציפוי סופי בלכת מגן בעלת חוזק גבוה יעניקו לשער שלכם מראה יפהפה לצמיתות.

שערי פנלים מפלדה

מוטיבי שער

מוטיבים סטנדרטיים



צלעות D (LPU 42), לבן RAL 9016



צלעות S (LPU 42), לבן RAL 9016



תא S (LPU 42, LTE 42), לבן RAL 9016



צלעות M (LPU 42-ו-LPU 67 Thermo), לבן RAL 9016



צלעות L (LPU 42-ו-LPU 67 Thermo), לבן RAL 9016

שערי פנלים מפלדה

אלמנטים עיצוביים עבור LPU 42 ו-LPU 67 Thermo

מוטיבים עם אלמנטים עיצוביים

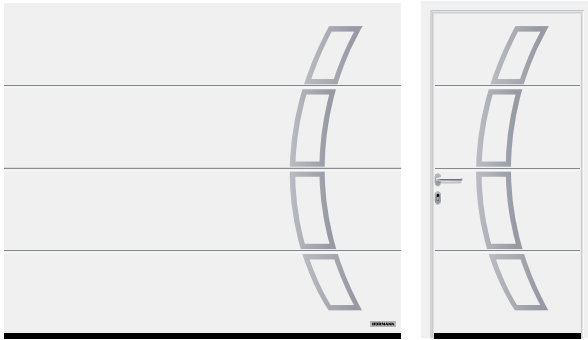

צלעות L (LPU 42, LPU 67 Thermo), לבן RAL 9016, סגנון אלמנט עיצובי 457, דלת צד תואמת



צלעות L (LPU 42, LPU 67 Thermo), לבן RAL 9016, סגנון אלמנט עיצובי 450, דלת צד תואמת

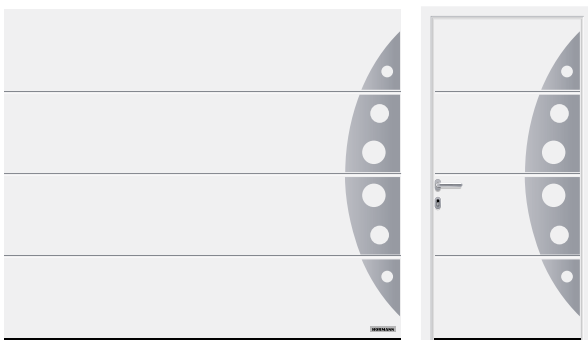

צלעות L (LPU 42, LPU 67 Thermo), לבן RAL 9016, סגנון אלמנט עיצובי 458, דלת צד תואמת

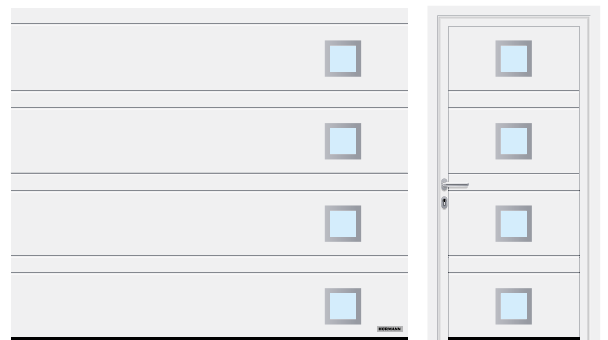

צלעות D (LPU 42), לבן תנועה RAL 9016, אלמנט עיצובי מוטיב 461, דלת צד במראה זהה

זיגוגים

אלמנט עיצוב מפלדת אל חלד מוברשת עם זיגוג אמיתי אופציונלי* לסגנונות 461 ו-481

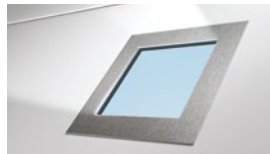

אלמנט עיצובי צבוע באפור אנתרציט RAL 7016 עם זיגוג פלסטיק למוטיבים 461, 462, 463, 469, 481, 482 ו-483

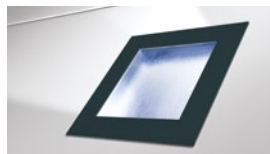

אלמנטים עיצוביים



* רק LPU 42

שיבוץ מוטיבים עם אלמנטים עיצוביים



צלעות D (LPU 42), לבן RAL 9016, מוטיב שיבוץ אלמנט עיצוב 502 בכחול פלדה RAL 5011



צלעות D (LPU 42), לבן תנועה RAL 9016, מוטיב שיבוץ אלמנט עיצובי 500 עם שיבוץ מחולק במראה עץ



צלעות M (LPU 42), לבן תנועה RAL 9016, מוטיב שיבוץ אלמנט עיצובי 504 במראה עץ, בדלת הכניסה



צלעות M (LPU 42), לבן תנועה RAL 9016, מוטיב שיבוץ אלמנט עיצובי 503 במראה נירוסטה

אלמנטים עיצוביים "מספרים ומילים"

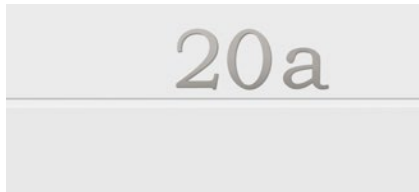

מראה בולט, גופן מודרני



מראה שקוע, גופן קלאסי

שיבוץ אלמנטים עיצוביים



מראת פלדת אל-חלד



מראה עץ



RAL לבחירתך (איור ב-RAL 9005)

שערי מסגרת אלומיניום

01.10.2023 חדש מתאריך .ART 42 / ART 42 Thermo / ART 42 Vitraplan



ART 42 Vitraplan, בגוון אפור

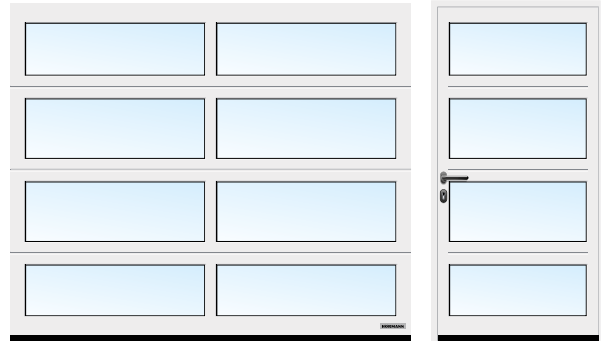

ART 42 מזוג, לבן RAL 9016

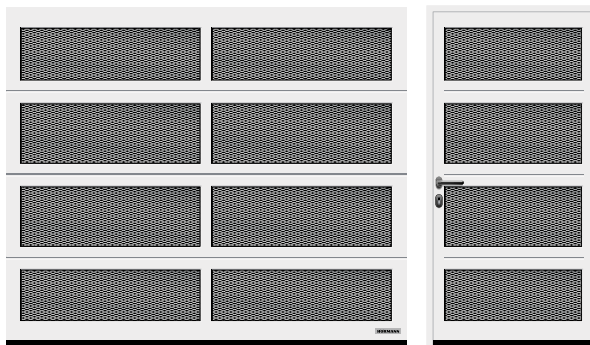

ART 42 עם מתכת מורחבת, לבן RAL 9016

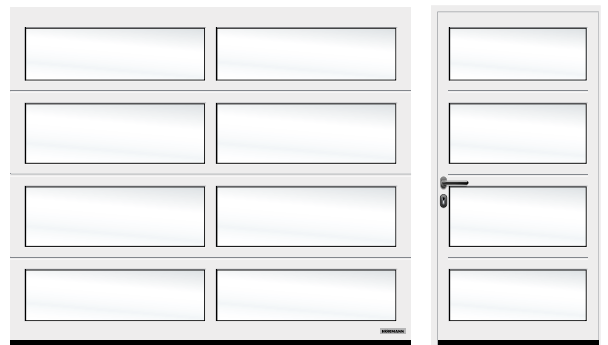

ART 42 צבע לבן מזוג, לבן RAL 9016

ART 42 / ART 42 Thermo / ART 42 Vitraplan

חיתוך פנל

אלומיניום	חומר מסגרת
42 מ"מ	עובי המסגרת
$W/(m^2 \cdot K)$	בידוד מחום שער מובנה בעל ערך U
$W/(m^2 \cdot K)$	בידוד מחום ART 42 Thermo שער מובנה בעל ערך U
DB 20 בערך = R	בידוד מרעש
3 דירוג	עומס רוח
דרגה 2 / דרגה 3 ²	אטימות אוויר / מים
4000 מ"מ	רוחב מרבי
3000 מ"מ	גובה מרבי

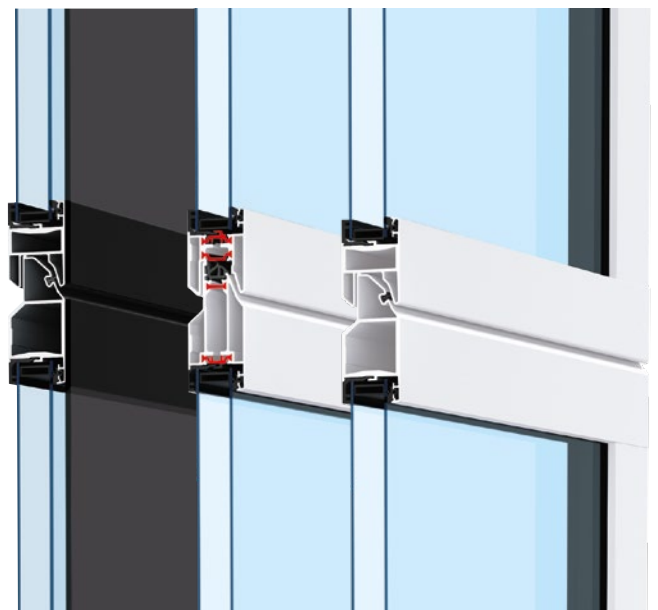

¹ ערכי U חלים על שערים מותקנים עם חלונות פלסטיק כפולה S2 בגודל 2125 × 5000 מ"מ
² שערים עם חרכי אוורור, ניתן להזמין בדרגות 2-3
³ דרגות עומסי רוח גדולים יותר בהזמנה מיוחדת

ART 42 Vitraplan
חדש מתאריך
1.10.2023

דגם ART 42
Thermo

דגם 42

גרסאות זיגוג

LPU 67 Thermo-ו LPU 42 עבור זיגוג

- 1 זיגוג קלאסי S0⁽¹⁾
- 2 זיגוג קלאסי M0⁽¹⁾
- 3 זיגוג קלאסי L0⁽¹⁾
- 4 זיגוג קלאסי S1
- 5 זיגוג קלאסי S2
- 6 זיגוג סאנרייז S10⁽³⁾
- 7 זיגוג Sunrise-S60⁽⁴⁾ (איור המחצית השמאלית של השער)
- 8 זיגוג דגם D⁽¹⁾
- 9 פנסי אלומיניום⁽²⁾



LPU 42, LPU 67 Thermo, עבור זיגוג מילוי ART 42 Thermo-ו

- 10 חלונית פוליקרבונט כפולה, שקופה
- 11 שמש כפולה מפלסטיק, שקופה
- 12 חלונית פלסטית כפולה, בלבן כהה (אופל / שקוף)
- 13 חלונית פלסטית כפולה, מבנה גבישי
- 14 פס זיגוג רב-שכבתי
- 15 חלונית פלסטיק כפולה, באפור כהה
- 16 מילוי סנדוויץ' פוליאורתן, חלק
- 17 מילוי סנדוויץ' PU, גימור דמוי טיח
- 18 לוחות פלדת אלחלד מנוקבים
- 19 רשת מורחבת עשויה פלדת אלחלד
- 20 רשת תיל ארוגה
- 21 מרותכת

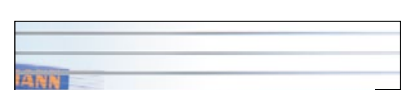
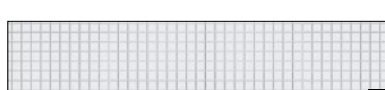
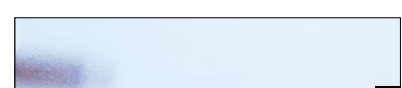
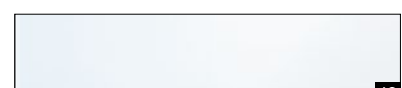
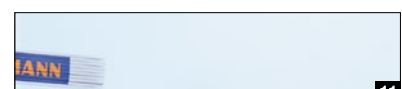
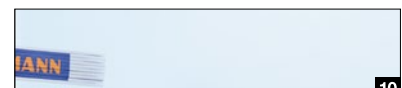

גרסאות מילוי

זיגוג (1 עד 8, 10) מתאים לרוחב שער של 2500 מ"מ

- 1 אפשרי סידור אינדיבידואלי של הזיגוגים
- 2 אפשרי לשלב בין צלעות
- 3 רוחב שער 2130 – 2750 מ"מ
- 4 רוחב שער 4751 – 5500 מ"מ

רק מתוצרת Hörmann

Duratec

עמיד מאוד בפני שריטות



הדבר מעניק לכם יתרונות מכריעים:

- שקיפות לאורך זמן
- בידוד תרמי משופר

זיגוג הפלסטיק השקוף זמין אצל

Hörmann עם זיגוג Duratec

כסטנדרט.

רק מתוצרת Hörmann

לה דלת, כיסוי משקוף והתאמת מסגרת צד בלבן תמר עץ RAL 9016

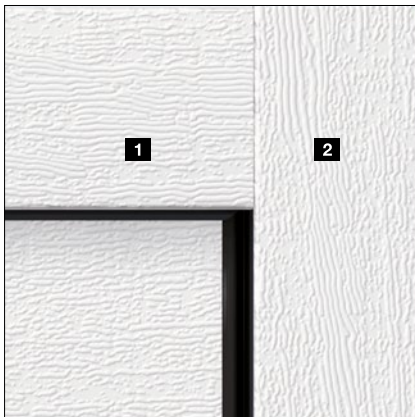

אחידות מראה במשקופים ובגוף השער המראה ההרמוני של השער נוצר על ידי פרטים רבים וקטנים: **1** לוח פיצוי המשקוף מסופק תמיד במראה זהה ללוחות השער עבור כל המשטחים (למעט Slategrain). באופן זה כל החלקים מתאימים זה לזה. המשקופים הצדדיים **2** זמינים כסטנדרט במשטח Woodgrain לבן. בעזרת חיפוי מסגרת **3** ניתן להתאים בקלות את המשקופים הצדדיים לפני השטח של הרפפות.

← למידע נוסף על חיפוי מסגרת, ראה עמוד 80 ואילך.

Duragrain	Decograin	Planar	Sandgrain	Silkgrain	Slategrain	Woodgrain	
•	•	•	•	•	○	•	1 לוח פיצוי המשקוף
■	■	■	■	■	■	•	2 מסגרת צדדית
•	•	•	•	•	•	•	3 חיפוי המשקוף

● = במשטח, צבע או עיצוב זהה לרפפות השער
 ■ = משטח Woodgrain בצבע לבן (לגרסת הפרימיום בצבע לבן אפור RAL 9002)
 ○ = משטח חלק בצבע זהה לכנף השער

Woodgrain



ציפויי הגנה למראה שער יפה לאורך זמן

ציפוי סופי. לכה המגן הופך את פני השטח של הלוחות לרגישים במיוחד, עמידים בפני שריטות ודוחים לכלוך.

ציפוי "אנטי גרפיטי". הודות לצבע המגן על פני הרצועות ועל הזיגוג, האלמנטים העיצוביים וכו', ניתן להסיר גרפיטי בעזרת חומר ניקוי מיוחד הזמין מסחרית.

← זמין למשטחי
Slategrain, Woodgrain
ו-Silkgrain.

- 1 רפפה בעלת קירות כפולים
- 2 גלון
- 3 ציפוי על בסיס פוליאסטר
- 4 ציפוי סופי או עליון "אנטי גרפיטי"



סט ניקוי וטיפוח, למראה שער ודלת יפה לאורך זמן

- מנקה לשערים ודלתות (לכל המשטחים)
- רב ספוג, מוצר להברקת פוליש 2 ב-1 לשערים ודלתות, ספוג יישום, מטליותמיקרופייבר 2x, שמן לשערים ודלתות.

אחרי

לפני



Slategrain

רק מתוצרת Hörmann

משטח Slategrain



Silkgrain

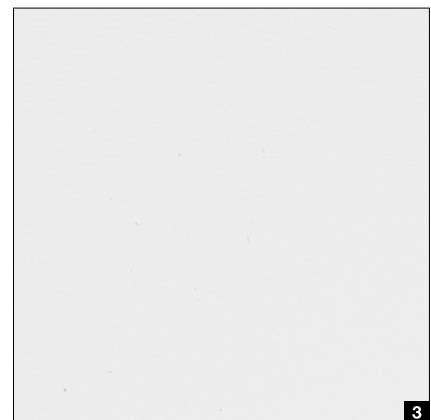

- 1 Woodgrain RAL 9016 בלבן תנועה
- 2 Slategrain RAL 9016 בלבן תנועה
- 3 Silkgrain RAL 9016 בלבן תנועה

צבעים מועדפים

למשטחי Woodgrain, Slategrain, Silkgrain

צבע תואם

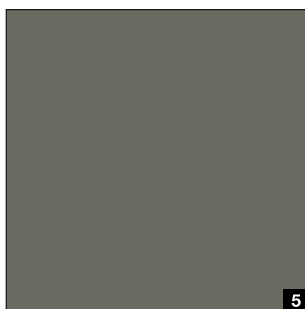
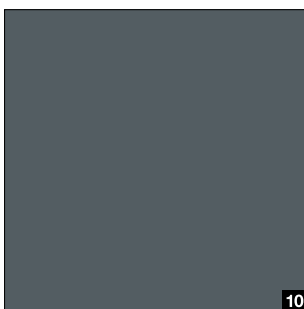
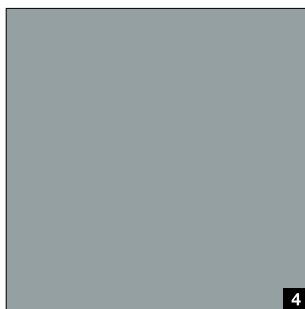
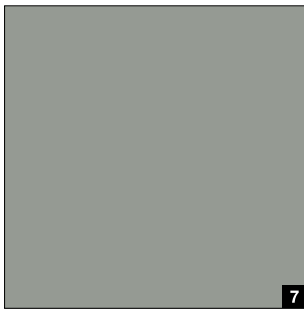
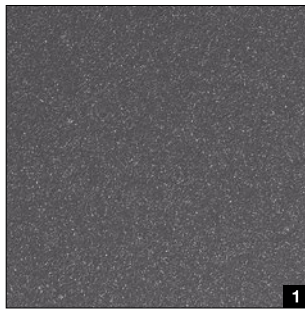
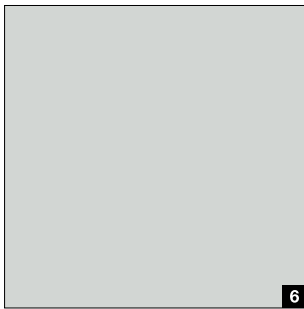

צבע תואם



צבע תואם

עצבו את הבית שלכם בהרמוניית צבעים מושלמת – עם הצבעים המועדפים של MatchColor עבור שערי מוסך בעלי מראה זהה לדלתות כניסה, דלתות כניסה צדדיות ודלתות פלדה. ליהנות ממראה כולל הרמוני הודות לצבעים מתואמים. זוהי איכות המותג של Hörmann!

משטח Silkgrain החלק משתלב היטב עם משטחי דלת הכניסה.

טיפ

שים לב:

בשילוב עם ציפוי סופי אופציונלי או ציפוי סופי "אנטי גרפיטי", תקבלו את כל הצבעים המועדפים של MatchColor כצבע מועדף, כאשר לא מובטחת התאמת מראה של דלתות המוסך עם דלתות כניסה, דלתות כניסה צדדיות ודלתות פלדה.

MatchColor. חדש

1	CH 703	אנתרציט מתכתי
2	RAL 9005	שחור עמוק
3	RAL 8028	חום קרקע
4	RAL 7040	אפור חלון
5	RAL 7039	אפור קוורץ
6	RAL 7035	אפור אור
7	RAL 7030	אפור אבן
8	RAL 7016	אפור פחם
9	RAL 7015	אפור צפחה
10	RAL 7012	אפור בזלת

צבע

11	RAL 9007	אפור אלומיניום
12	RAL 9006	אלומיניום לבן
13	RAL 6009	ירוק אשוח
14	RAL 6005	ירוק אזוב
15	RAL 1015	שנהב בהיר

RAL לפי בחירה

משטחי Woodgrain, Slategrain ו- Silkgrain זמינים כאופציה בכ-200 צבעי RAL Classic (לא כולל אפקט פנינה וצבעי ניאון) וכן בצבעי NCS ו-DB רבים.

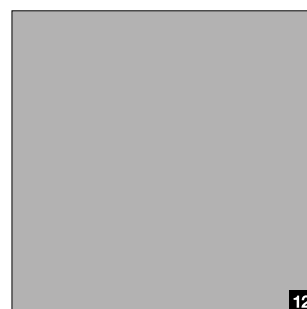
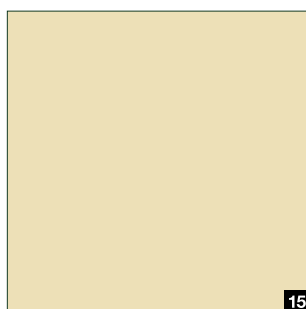
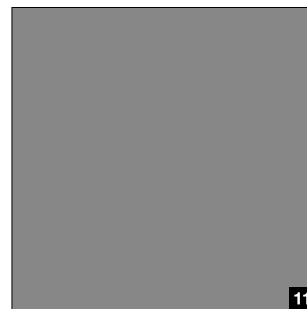

שים לב:

הצד הפנימי של דלתות המוסך מסופק בדרך כלל בצבע אפור-לבן RAL 9002. בשערי פלדה כפולי דפנות יש להימנע מחשיפת גוונים כהים לשמש, כי עיוות הלוחות מהחום עלול להזיק לשער. כל נתוני הגוונים בהסתמכות על גוון ה-RAL המתאים. דוגמאות הגוונים והמשטחים המובאות כאן אינן מחייבות מסיבות טכניות הקשורות בדפוס. לקבלת ייעוץ אנא פנו לנציג המכירות של Hörmann.

Planar

Sandgrain

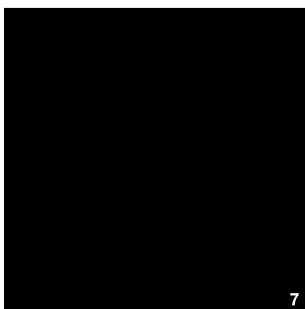
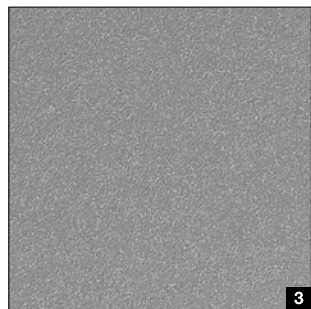
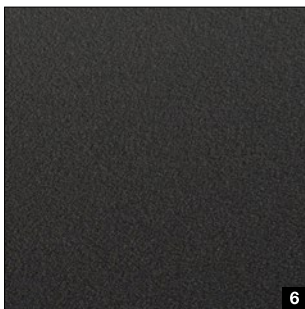
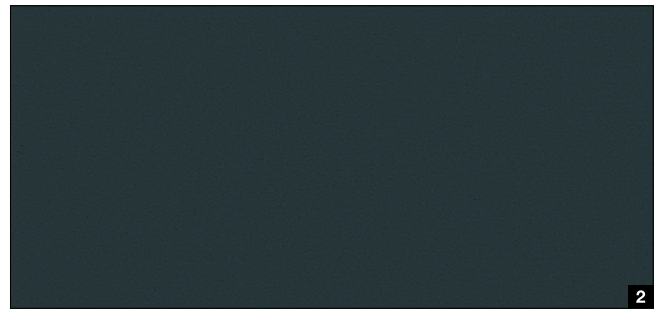
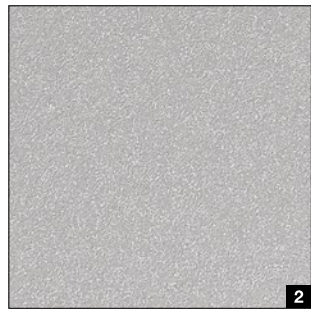
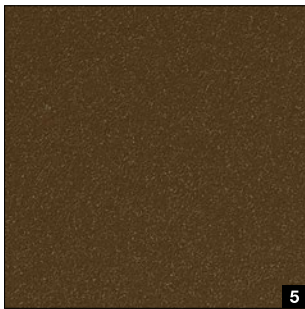
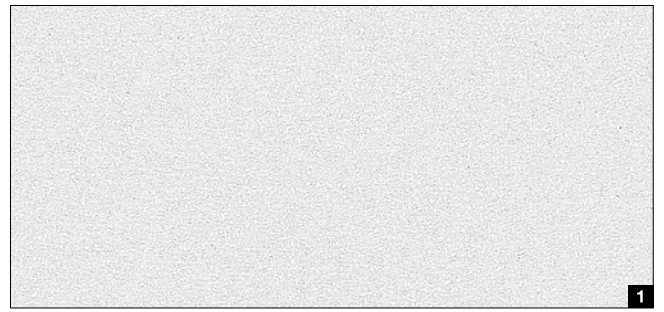

גוון סטנדרטי

1 לבן תנועה RAL 9016

צבע מועדף Sandgrain

2 RAL 7016 אפור אנתרציט

צבע סטנדרטי Planar

1 CH 9016 מאט דלוקס לבן תנועה

צבעים מועדפים Planar

2 CH 9006 אלומיניום לבן מאט דלוקס

3 CH 9007 אלומיניום מט דלוקס אפור

4 CH 7016 מאט דלוקס אפור פחם

5 CH 8028 מאט דלוקס חום קרקע

6 CH 703 מאט דלוקס שחור פחם מטלי

7 CH 905 מאט דלוקס שחור. חדש

עיטור Decograin

1 טיטניום מטלי CH 703: אפור פחם עם אפקט מטלי

2 גוון Golden Oak: עיטור אלון חום בינוני צהוב זהב

3 גוון Dark Oak: עיטור אלון בצבע אגוז

4 גוון Night Oak: עיטור לאון כהה אינטנסיבי*

5 Rosewood: עיטור עץ בצבע מהגוני*

6 גוון Winchester Oak: עיטור ענף אלון בצבע טבעי*

* אינו מיועד לדגם LPU 67 Thermo

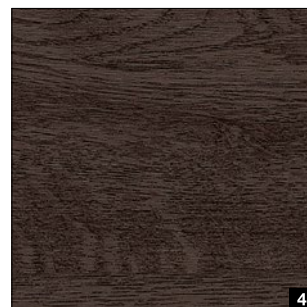
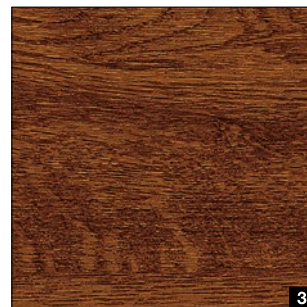
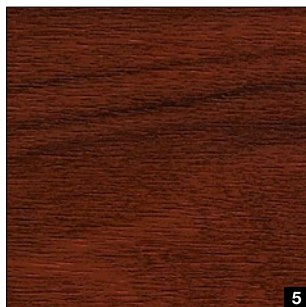

שים לב:

הדופן הפנימית של שערי הצלעות לחניה מסופקת בדרך כלל בגוון לבן אפור RAL 9002.

בשערי פלדה כפולי דפנות יש להימנע מחשיפת גוונים כהים לשמש, כי עיוות הלוחות מהחום עלול להזיק לשער. כל נתוני הגוונים בהסתמכות על גוון ה-RAL המתאים. דוגמאות הגוונים והמשטחים המובאות כאן אינן מחייבות מסיבות טכניות הקשורות בדפוס. לקבלת ייעוץ אנא פנו לנציג המכירות של Hörmann.

Duragrain



עיצובי Duragrain

- | | | | |
|---------------------|----|-------------------|----|
| שפילד | 16 | בטון | 1 |
| טיק | 17 | בז' | 2 |
| מראה משומש | 18 | מוקה | 3 |
| אגוז טרה | 19 | אפור גריגיו | 4 |
| אגוז קולוניאלי | 20 | אפור גריגיו סקורו | 5 |
| לבן מוברש | 21 | פלדה חלודה | 6 |
| אלון לבן | 22 | במבוק | 7 |
| אלון מלוטש | 23 | אלון שרוף | 8 |
| אלון מסויד לבן | 24 | דובדבן | 9 |
| אלון מאלט | 25 | אלון טבעי | 10 |
| מלט. חדש | 26 | אשוחית | 11 |
| פטינה חלודה. חדש | 27 | אלון חלוד | 12 |
| עץ אלפיני. חדש | 28 | אגוז בלסמי | 13 |
| עץ אלפיני אפור. חדש | 29 | אגוז טבעי | 14 |
| אלון בר. חדש | 30 | סאפילי | 15 |

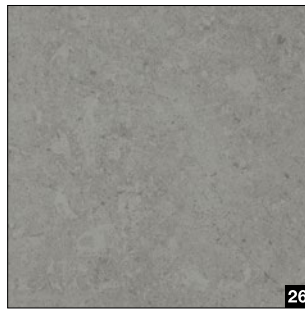

26

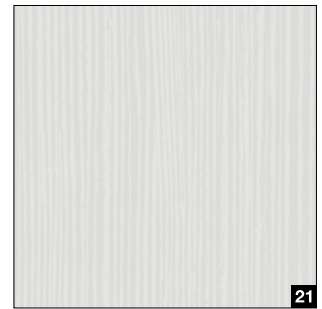

21



27



22



28



23

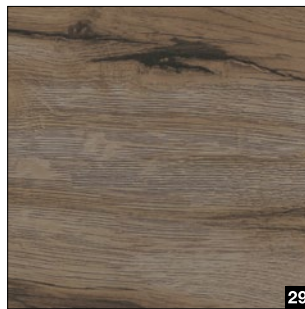

29

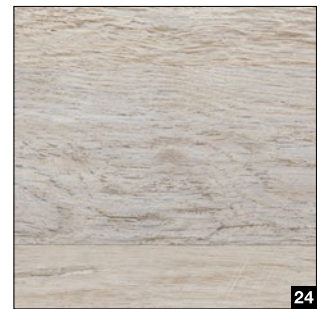

24

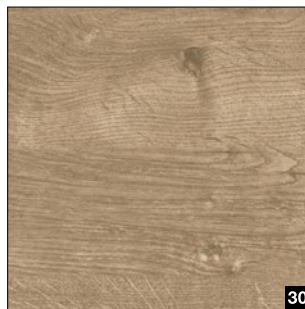

30



25



מוטיבי עיצוב אינדיבידואלים
 עצבו את שער Duragrain שלכם במוטיב האישי
 האהוב עליכם. העלו לשם כך את התמונה לאתר
www.hoermann.de/konfigurator או צרו קשר
 עם סוכן Hörmann.

מוטיבים סטנדרטיים



צלעות M



צלעות S



תא



צלעות L



מוטיב עיצובי

LTH 42



מוטיב 402



מוטיב 401



מוטיב 405, עם אבזרי שער כנף "אקסקלוסיבי" אופציונליים

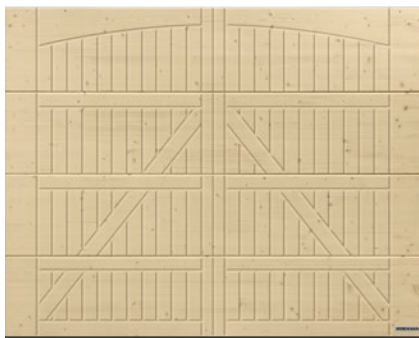

מוטיב 405

עץ מאסיבי	חומר הצלעות
42 מ"מ	עובי לוח
W/(m ² ·K)	בידוד תרמי ערך U ⁽¹⁾
3	עומס רוח דרג ⁽³⁾
0 / 0	דרגת אטימות ⁽²⁾ לאוויר/מים
5000 מ"מ	רוחב מרבי
3000 מ"מ	גובה מרבי

⁽¹⁾ ערכי ה-U תקפים לשערים מותקנים ללא זיגוג בגודל 5000 מ"מ × 2125 מ"מ
⁽²⁾ שערים עם חרכי אורז, ניתן להזמין בדרגות 2-3
⁽³⁾ דרגות עומסי רוח גדולים יותר בהזמנה מיוחדת

סוגי העץ

סוגי העץ

- 1 אשוח נורדי בעץ מלא, לא מטופל
- 2 אשוח נורדי, מברש

8 ציפויי עץ

- 3 אורן
- 4 ארזית
- 5 אגוז
- 6 בז' חול
- 7 כסף

ציפויים

- 8 לבן RAL 9016
- 9 לבן שמנת RAL 9001
- 10 אפור אור RAL 7035

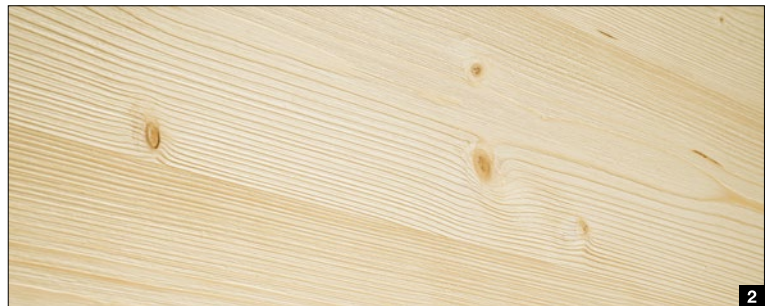
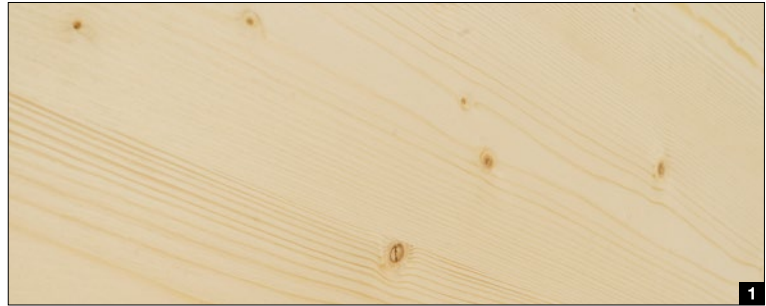

8 ציפויי עץ

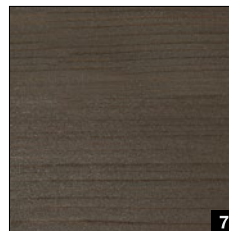
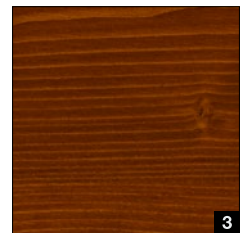
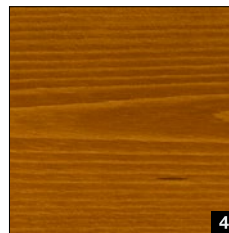
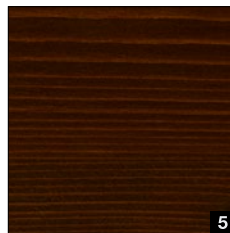

ציפויים

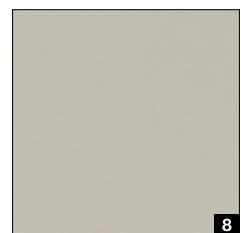
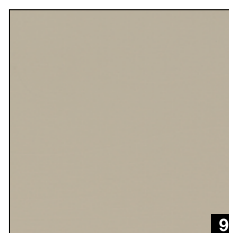
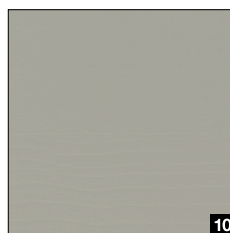

שים לב:

עץ הוא מוצר טבעי. העמידות תלויה בגורמים רבים, כגון סוג בליה, מיגון עץ קונסטרוקטיבי, עומס מכני ובחירת הצבע. כדי להבטיח חיי שירות ארוכים, נדרש טיפול בזמן; תחזוקה שנתית מומלצת. אין להשתמש בזיגוג כהה באור שמש ישיר. את המוסך יש לאוורר תמיד היטב.

כל נתוני הגוונים בהסתמכות על גוון ה-RAL המתאים. דוגמאות הגוונים והמשטחים המובאות כאן אינן מחייבות מסיבות טכניות הקשורות בדפוס. **בואו להתייעץ עם סוכן Hörmann.**

אבזור סטנדרטי

לתפקוד בטוח ועמיד לאורך זמן של הדלת

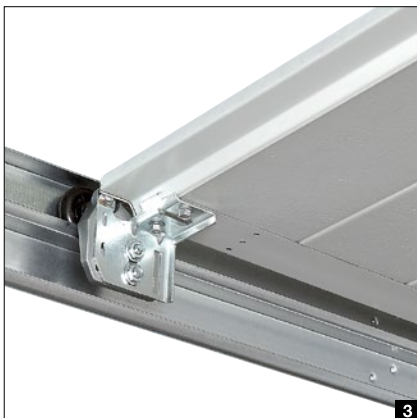

רק מתוצרת Hörmann

פטנט רשום באירופה

6 רגל משקוף מפלסטיק

רגל המשקוף מפלסטיק בגובה 4" ס"מ, שעמידה בפני שחיקה ובלאי, מקיפה את המשקוף באזור העלול להחליד ומגן לטווח הארוך בפני נזקי קורוזיה אפשריים. בשונה מהמתחרים, הגנה זו לטווח ארוך נשמרת גם במקרה של הצטברות רטיבות. יחד עם איטום הרצפה של השער, בסיס המסגרת יוצר גימור חזותי מוצלח.

1 טכנולוגיית קפיצי מתיחה עם מערכת קפיץ-בתוך-בקפיץ

עד 4000 מ"מ רוחב שער או 2600 מ"מ גובה שער המערכת הפטנטית מאבטחת את כנף הדלת באופן נוח ומונעת זריקה של קפיץ שבור ופגיעה באנשים.

2 טכנולוגיית קפיצי פיתול עם הגנה משולבת כנגד שבירת קפיץ

מרוחב דלת של 4000 מ"מ או גובה דלת 2600 מ"מ, וכן לשערים עם דלת כניסה ולדלתות עץ מלא מתקן הבטיחות לקפיצים המוגן בפטנט, מונע את פעולת הדלת במקרה של פריצת קפיץ, וכנף הדלת אינה נופלת.

3 הכוונת דלתות מאובטחת במסילות בטיחות

פטנט גלגלי תנועה מתכווננים, תושבת גלגלים יציבה ומסילות בטיחותיות מונעים את הירידה מהמסילה. באופן זה השער מונח בבטחה מתחת לתקרה.

4 הגנה למניעת היתפסות אצבעות

בחוץ ובפנים ובצירים

בשל הצורה הייחודית של רכיבי השער, אין נקודות צביטה – לא בין הרפפות ולא על הצירים.

5 הגנה מהיתפסות במשקופים הצדדיים

משקופי Hörmann נסגרים במלואם מלמטה ועד למעלה. לא ניתן למעשה להכניס את האצבעות בין גוף השער לבין המשקוף!



6



5



4

1 גרסת פרימיום

עבור ART 42 Thermo, LPU 42, LPU 67 Thermo, ART 42: למראה פנים יפהפה, אביזרי הדלתות, המסגרות, מסילות התנועה ומסילת החיבור צבועים בלבן אפור (RAL 9002 1) כדי להתאים לחלק הפנימי של הרפפות. מערכת גלגלים רציפים מבטיחים תנועת דלת חלקה ועדינה במיוחד.

גרסת PremiumPlus חדש

עבור LPU 42: ההגנה המקיפה להקטנת קורוזיה באקלים חופי מציעה, בנוסף לגרסת הפרימיום, צד חיצוני מצופה בגימור עם קצוות חתוכים צבועים וכן פרופילים במילוי צלעות לאיטום טוב יותר במעברי הרפפות ובאזור הצלעות (עבור צלעות S, M ו-D).

2 פתח אורור בשלב העליון

עבור דגמי LPU 67 Thermo² ו-LPU 42² עם מנוע ProMatic או SupraMatic (משנת הבנייה 2012): עם מחזיק הפנלים המתקפל האופציונלי, אתה פותח רק את הפנל העליון של הדלת שלך כדי לאוורר את המוסך. החלק התחתון של השער נשאר סגור ומונע כניסת בעלי חיים קטנים או עלים.

3 מנעול שחרור חירום

עבור LPU 42 ו-LTH 42: כדי לפתוח ידנית את המוסך שלכם מבחוץ במקרה חירום, ניתן להשתמש במנעול שחרור למקרה חירום. הגליל העגול הבלתי בולט (לא ניתן לשלב במערכת נעילת הבית) מחובר מבפנים עם שחרור החירום של מסילת ההינע.

4 ידית שער לשחרור חירום

לכל עיצובי הדלתות: ידית הדלת מצוידת במנעול הניתן לשילוב במערכת הנעילה הביתית. השתמש בידית כדי לפתוח את שחרור החירום של בום המפעיל באמצעות כבל Bowden בחלק הפנימי של הדלת. ידיות הדלת זמינות בגימורים הבאים: פלסטיק שחור, אלומיניום יצוק לבן, RAL 9016, נירוסטה מוברשת (ראה איור), אלומיניום יצוק חום, RAL 8028.

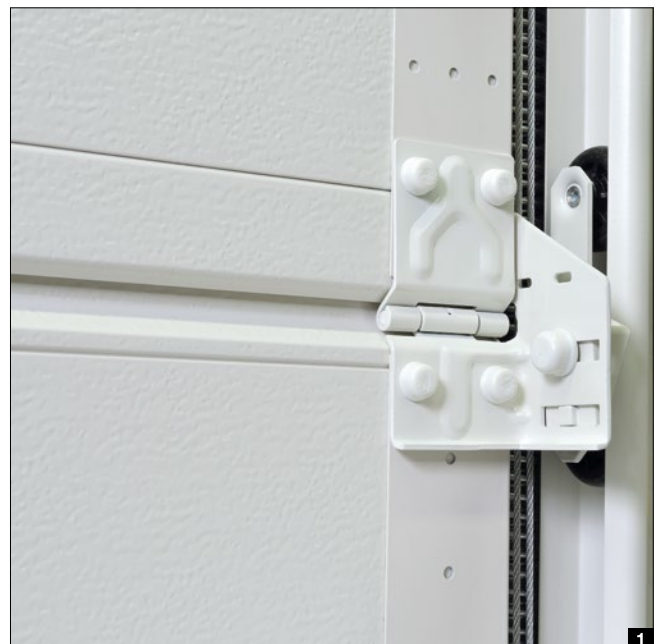



ציוד בטיחות RC 2

סטנדרטי ב-Thermo LPU 67, אופציונלי עבור LPU 42: אבזור הבטיחות המאושר RC2 הופך את השער שלכם לבטיחותי עוד יותר וממלץ על ידי מרכזי הייעוץ של המשטרה.

צפו בסרטון ב-YouTube או באתר
www.hoermann.com



5 ThermoFrame

לכל עיצובי השערים: פרופיל הפלסטיק השחור הקל להרכבה, יחד עם משקוף השער, דואג לבידוד התרמי של המשקוף והקיר ומשפר את בידוד החום בעד *15%³. מעבר לכך פסי האיטום מונעים בריחת חום משני הצדדים ובאזור העליון של השער.

¹ טכנולוגיית קפיצים, כולל תושבות, אבטחה מפני שבירת הקפיץ, תוף כבל, מסילת הנהה מגולוונת

² עבור מתאמי L, Z ו-N. לא מיועד לדלתות מעבר

³ לדלת רפפות כפולת-דפנות למוסך LPU 42 בגודל: 5000 × 2125 מ"מ

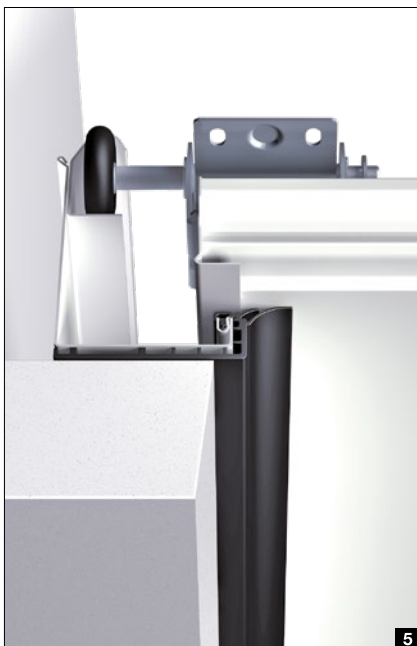

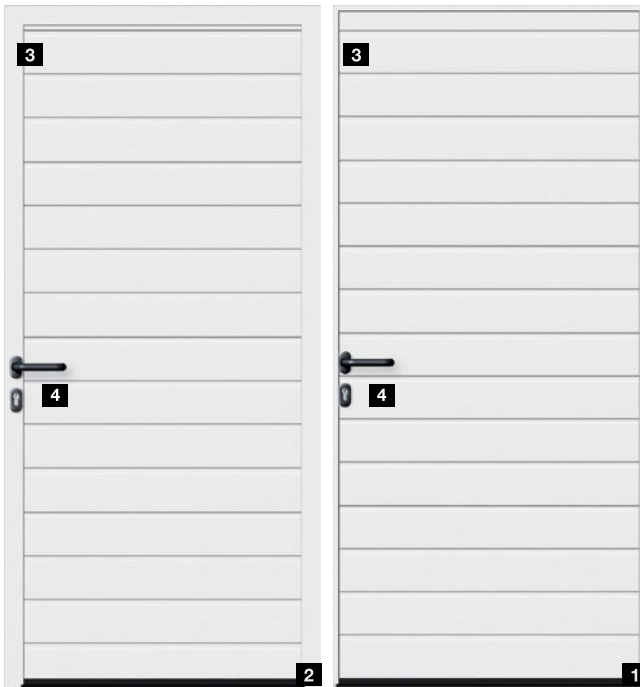

מידות שערים

- רוחב מקסימלי (1-כנפיים) 1115 – 990 מ"מ
- רוחב מקסימלי (2-כנפיים) 3000 – 1130 מ"מ
- גובה (1-2 כנפיים) 2183 – 1990 מ"מ

מסגרת הכנף

- הגרסה צרה **1**
- (פרופיל סוג 1, רק לדלתות צד בעלות כנף אחת)
- גרסה רחבה **2** (סוג פרופיל 2)

איבזור סטנדרטי

- פרופילי אלומיניום עמידים בעובי 60 מ"מ בצבע הרפפות **3** או למילוי Duragrain בצבע תואם לעיצוב כנף פעילה עם ידית פלסטיק שחורה משובצת ורדים סגלגלים ומנעול צילינדר פרופיל **4**
- צירים מתכווננים בתלת מימד, אופציונלי בצבעי שחור, לבן או אלומיניום טבעי **5**
- בריח קבוע לנעילת הכנף הלא פעילה בדלתות צד כפולות כנף **6**

אביזרים אופציונליים

- צירים נסתרים למראה דלת אלגנטי בגרסה עם מסגרת בלוק אלומיניום **7**
- ציוד אבטחה בתקן RC2 עמיד בפני פריצות עם נעילה משולשת (תפס, בריח, 2 ווי-נעילה) ורוזטת אבטחה לגרסה עם מסגרת רחבה (פרופיל סוג 2) **8**
- דלתות צד כפולות כנף עם חלוקה אסימטרית (הכנף הנעה תמיד ברוחב 870 מ"מ בטווח המידות 2000 – 1330 מ"מ (RAMB) ידית או סטים להחלפה בגוון אלומיניום טבעי **9**
- אלומיניום יצוק RAL 9016 **10**, אלומיניום יצוק חום **11**, נירוסטה מוברשת **12** ואלומיניום יצוק שחור. חדש **13**

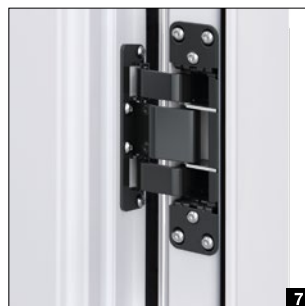

* תלוי בעיצוב מסגרת האבנט



גירסה מבודדת תרמית NT80

- מערכת פרופיל אלומיניום מופרדת תרמית, מסגרת וסף
- עומק בנייה 80 מ"מ



דלת רב תכליתית MZ Thermo65

- כנף ומסגרת הדלת מופרדים תרמית
- ערך בידוד תרמי טוב מאוד של $1.2 (m^2 \cdot K) / W$.
- אופציונלי בגרסת RC 2 (KSI Thermo)

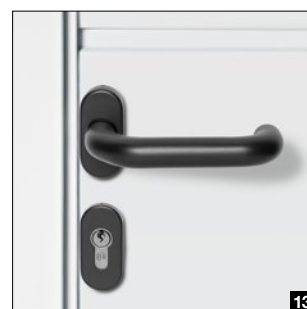
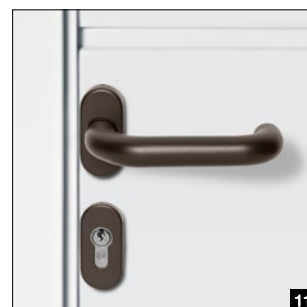
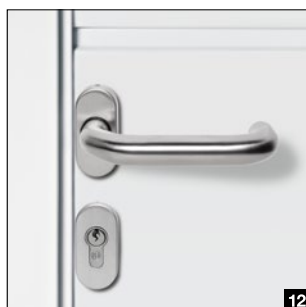

דלתות מעבר

ללא סף מכשיל



עיצובי דלת

- LPU 42 עם חיבור N (עד 5 מ' רוחב דלת)
- LPU 42 עם חיבור Z (עד 2.5 מ' רוחב דלת). חדש

רוחבי פתח אור

- רוחב 830 מ"מ
- רוחב 1140 מ"מ

איבזור סטנדרטי

- משקוף אלומיניום אנודיזיז בגוון טבעי **1**
- יחידת נעילה יציבה מונעת צניחת כנף הדלת והתעוותות **2**
- צירים נסתרים למראה אחיד של הדלת **3**
- מנעולן של דלת מעקה כולל מגביל פתיחה משולב ויחידה **4** פתוחה

אביזרים אופציונליים

- מסגרות דלת אלומיניום ב- RAL לבחירתכם (גם שונות מצבע הדלת) או בציפוי צבע המותאם לעיצוב (משטחים מישוריים, דקורטין, דוראגראין)
- סגירת דלתות משולבת הכוללת יחידה פתוחה להגנה אופטימלית ומראה הדלת הטוב ביותר **5**
- נעילה מרובת נקודות עם בורג אחד ובורג או אחד לכל לוח, ליציבות טובה יותר ועמידות בפני פריצה מוגברת **6**
- מחסום אור מוביל VL 2 עוצר את הדלת מבלי ליצור קשר ומגביר את הבטיחות **7**

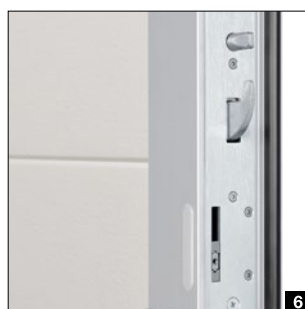

שים לב:

במצבים מסויימים, דלתות תאים המורכבות זו לצד זו, כמו דלת מעבר, ברוחב שער זהה, לא תהיינה זהות במראה מבחינת חלוקת התאים. שער המופעלים ידנית עם דלת מעבר אינם מאובזרים בידי חיצונית. הם ננעלים מבפנים.

גדלי השער

- רוחב 3000 – 1330 מ"מ
- גובה 2500 – 1960 מ"מ

איזור סטנדרטי

- מילוי שער עשוי רפפות בעובי 42 מ"מ **1**
- לצלעות S, צלעות M, צלעות L, צלעות D ו-T בצלעות בכל הצבעים והדקורטים
- פרופילי מסגרת אלומיניום בעובי 60 מ"מ בצבע הרפפות (ללוחות Decograin ו-Duragrain בצבע תואם לעיצוב) **2**
- 3 צירים חסונים לכל כנף שער (ציר אחד עם התקן בטיחות) בצבע אלומיניום **3**
- אטם עצירה כפול דו צדדי ואיטום שפתיים כפול באזור הסף **4**
- כנף פעילה עם סט ידית אלומיניום ומנעול צילינדר פרופיל **5**
- כנף לא פעילה עם בריח שער **6**



אביזרים אופציונליים

- יחידת נעילה מכנית לכנף אקטיבית ופסיבית לקיבוע הכנף במצב פתוח **7**
- יחידת נעילה מכנית עם פונקציית בלימה ושיכוך למניעת טריקה, או פתיחה ונעילה של הכנפים בכל מצב רצוי **8**
- צירים נסתרים למראה דלת אלגנטי

אזור למנועים

- התאמת דלתות כנף כולל כיסוי למנועי ProMatic 4
- או SupraMatic 4 **9**
- רצועות נסתרות
- הגנת אצבעות וגישה לרמת אבטחה גבוהה בפנים **10**

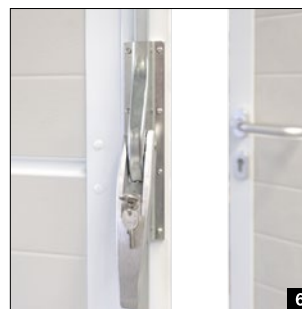



פתיחת דלתות במהירות שיא ופונקציות נוספות חכמות

- מהירות פתיחה גבוהה ב-75%* של עד 25 ס"מ לשנייה מפחיתה את איבודי החום
- הפעלה חכמה באמצעות אפליקציית BlueSecur
- אוורור מוסך נוח
- מצב פתיחה משני
- תאורת לד בהירה עד פי 3 (SupraMatic E) או פי 5 (SupraMatic P)*
- תכנות קל הודות לתצוגה כפולה בת 7 קטעים
- מנועים מפלדת אלחלד באיכות גבוהה
- קישור למערכות בית חכמות באמצעות ממשק HCP סדרתי
- צריכת חשמל מצומצמת של 1 וואט במצב ההמתנה

BiSecur



שלט רחוק 4 לחצנים סדרתי HSE 4 BS, פני שטח בצבע שחור עם תבליט ומכסי כרום

Hörmann רק מתוצרת
פנט רשום באירופה

Hörmann BlueSecur

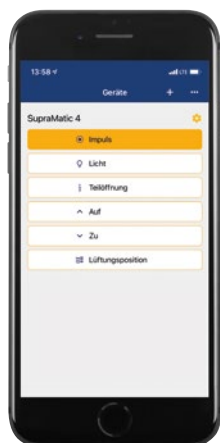

הפעלת סמארטפון באמצעות אפליקציית Hörmann BlueSecur של

SupraMatic P	SupraMatic E	מנועים לשערי חניה
משולב, ניתן להפעלה וכיבוי	משולב, ניתן להפעלה וכיבוי	מקלט Bluetooth
מובנה במשקוף	מובנה במשקוף	חיבור לאפיק HCP
10 / 50	10 / 25	מחזורים ליום/שעה
750 ניוטון	650 ניוטון	כוח משיכה ולחיצה
1000 ניוטון	800 ניוטון	כוח מקסימלי
25 ס"מ/שנייה	25 ס"מ/שנייה	מהירות פתיחה מקס.
אור רץ 30 לדים	LED 20	עוצמת תאורה
6000 מ"מ	5500 מ"מ	רוחב שער מקס.
15 מ"ר	13.75 מ"ר	שטח שער מקס.

* בהשוואה ל-ProMatic סדרה 3



איכות מצוינת במחיר אטרקטיבי.

- מהירות פתיחה משופרת הגבוהה ב-40% * – עד 20 ס"מ/שנ'
- אוורור מוסך נוח
- מצב פתיחה משני
- תאורת לד בהירה עד פי 2*
- קישור למערכות בית חכמות באמצעות ממשק HCP סדרתי
- צריכת חשמל מצומצמת של 1 וואט במצב ההמתנה



שלט רחוק 4 לחצנים סדרתי HSE 4 BS, פני שטח בצבע שחור עם תבליט ומכסי פלסטיק

סוללת ProMatic 4
עבור מוסכים ללא חיבור חשמל



סוללה נטענת עם מודול סולארי

סוללת ProMatic 4	ProMatic 4	מנועים לשערי חניה
אופציונלי (HET-BLE)	אופציונלי (HET-BLE)	מקלט Bluetooth
מובנה במשקוף	מובנה במשקוף	חיבור לאפיק HCP
2 / 5	10 / 25	מחזורים ליום/שעה
500 ניוטון	600 ניוטון	כוח משיכה ולחיצה
600 ניוטון	750 ניוטון	כוח מקסימלי
16 ס"מ/שניה	20 ס"מ/שניה	מהירות פתיחה מקס.
LED 10	LED 10	עוצמת תאורה
4000 מ"מ	5000 מ"מ	רוחב שער מקס.
9 מ"ר	11.25 מ"ר	שטח שער מקס.



HS 1 BS
1 פונקציית כפתור, משטח מבנה שחור מט



HS 4 BS
4 פונקציות כפתור, משטח מרקם שחור מט



HS 5 BS
4 פונקציות כפתור בתוספת כפתור שאילתה, משטח מרקם שחור מט



HS 5 BS
4 מקשי פעולה פלוס מקש בדיקה, גימור שחור או לבן מבריק



HS 4 BS
4 פעולות לחצנים, כולל טבעת למחזיק מפתחות משטח מבריק עם כובעי כרום, צבעים (בתמונה משמאל): לבן, אפור אנתרציט, אפור קפוא, אפור קלאסי, פחמן, כסף



HSE 4 BS
4 פונקציות כפתור, כולל לולאה למפתחות מפתח, משטח מרקם שחור מט עם כובעי כרום או פלסטיק



HSE 1 BS
פונקציית כפתור אחת, כולל לולאה לטבעת מפתח, משטח מרקם שחור מט



HSI 3 BS חדש
לשליטה בעד 3 שערים, עם לחצנים גדולים במיוחד, זיוד עמיד בפני זעזועים, דרגת הגנה: IP 65



HSZ 1 BS / HSZ 2 BS
פעולת לחצן אחת, לחיבור לשקע מצית הסיגריות ברכב



HSD 2-C BS
כרום מבריק, פעולות 2 מקשים ניתן לשימוש גם כמחזיק מפתחות



**חיישן תקשורת פנימי
FIT 5 BS**

4 מקשי פעולה ומקש שאילתה, בית
פלסטיק RAL 9010 לבן טהור



**קורא טביעות אצבע אלחוטי
FFL 25 BS**

2 פונקציות, עד 25 טביעות אצבע, עם
מכסה ציר, אפשרות להרכבה על הקיר,
מארז פלסטיק צבוע באלומיניום לבן
RAL 9006



**חיישן קוד אלחוטי
FCT 10 BS**

10 פונקציות, עם מפתחות מוארים
ומכסה צירים, אפשרות התקנה שטוחה
או בולטת, מארז פלסטיק צבוע
באלומיניום לבן RAL 9006



**חיישן קוד אלחוטי
FCT 3 BS**

3 פונקציות, עם כפתורים מוארים, ניתן
להתקין סומק או משטח, בית פלסטיק
באפור בהיר RAL 7040 (ניתן גם עם
10 פונקציות וכיסי ציר, צבוע
באלומיניום לבן RAL 9006)

מקש



חיישן קוד CTP 3-1

3 פונקציות, כולל תאורת מקשים
ולחצני מגע שחורים בית אבץ יצוק
למות מאלומיניום לבן RAL 9006



מקש שלט TTR 1000-1

פעולה 1, לתכנות עד 1000 מפתחות,
מפתח אחד וכרטיס אחד כלולים
במארז (מפתחות נופסים על פי הזמנה)
בית אבץ יצוק למות מאלומיניום לבן
RAL 9006



חיישן אלחוטי פנימי IT 1b-1

לחצן גדול ומואר לפתיחה נוחה של
השער, בית פלסטיק RAL 9010
לבן טהור



חיישן תקשורת פנימי FIT 1 BS

2 פעולות, אפשרות חיבור של 2 בקרים
מקסי' באמצעות כבל, כמו למשל מתג
מפתח, בית פלסטיק RAL 9010 לבן טהור



חיישן אקלים פנימי HKSI 3

לניטור רמת הלחות ואוויר אוטומטי
של החניה, בית פלסטיק RAL 9010
לבן טהור

חיישן חיצוני HKSA 4

למדדת הלחות באוויר בחוץ, בית
פלסטיק RAL 9010 לבן טהור



מתג-מפתח STUP 50 1

גרסה שטוחה וגרסה להתקנה חיצונית,
כולל 3 מפתחות, זיווד מאבץ יצוק בצבע
אלומיניום לבן RAL 9006 עם כיסוי
נירוסטה



קורא טביעות אצבע FL 150

להפעלת שתי פעולות באמצעות טביעת
אצבע, שמירת עד 150 טביעות אצבע
בזיכרון בית אבץ יצוק למות מאלומיניום
לבן RAL 9006 עם כיסוי נירוסטה



חיישן קוד CTV 3-1

3 פונקציות, חזק במיוחד עם לוח מקשים
ממתכת, זיווד מיציקת אבץ באלומיניום
לבן RAL 9006 עם מסגרת נירוסטה

1 הרכבה סטנדרטית

באופן אידיאלי, המוסך הקיים מציע לפחות 90 מ"מ בתחנה הצדדית. במקרה זה המסגרת שמאחורי הפתח יכולה להיות מחוברת ישירות לקיר. דלתות המוסך של Hörmann מסופקות עם כל חומרי ההרכבה הדרושים למצב התקנה זה.

2 ערכת ריפוד למסגרת

פרופיל הפלסטיק מותקן בין המסגרת למבנה. עם קירות חיצוניים לחים זה מונע את העברת הלחות למסגרת ומונע ביעילות להיווצר חלודה.

חיפוי מסגרת

לתצוגה כוללת הרמונית, ניתן להתאים את מסגרות הצד עם חיפוי המסגרות בקלות למשטח הלוחות.

3 חיפוי מסגרת רחב 55 מ"מ כולל רפידות דבק להתקנה קלה מאחורי הפתח, עם עצירת צד קטנה (>90 מ"מ)

4 ציפוי משקוף ברוחב 90 מ"מ להרכבה בפתח, צמוד לקיר

עוגן מיוחד לחיזוק משקוף צדדי

העוגנים המיוחדים האופציונליים, לשימוש אוניברסלי, מאפשרים לחבר את משקוף השער אל קיר הצד בחניה. באופן זה ניתן לאזן בקלות משטחים לא ישרים בקיר והמסגרת נשארת שלמה.

3 הרכבה במרווח קיר של 35 מ"מ

4 ההרכבה בקיר צדי משופע ולא ישר

5 מכלול מצולע עם מערכת מרוכבת לבידוד תרמי

6 התקנה על חזיתות שאינן נושאות (לבנים קלינקר או בידוד תרמי) עם עצירות צדדיות של 90 עד 125 מ"מ ועומקי הידוק של 160 עד 240 מ"מ (כל אחד תלוי בעיצוב העוגן).

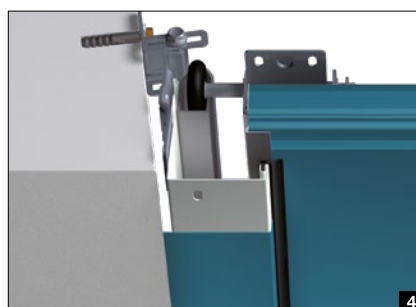
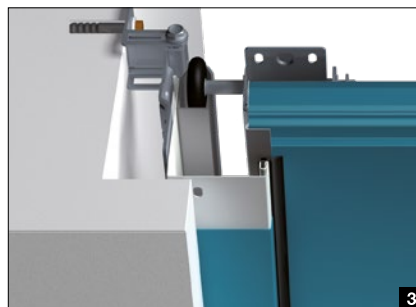

7 סערה

הפרופיל פשוט מותקן על הקרקע ומהווה אטימה נוספת לקצה התחתון של השער. הדבר מונע חדירת מים לרוחב השער כולו. הגובה הנמוך מבטיח גישה ללא מכשול.

8 ערכת פיצוי לרצפות משופעות

פרופיל הרצפה המתכוונן מפצה על הקצה התחתון של כנף הדלת עד להפרש גובה של 20 מ"מ. ערכת פיצוי המסגרת מורכבת מלוחות פלסטיק בעובי 2.5 מ"מ הממוקמים בדיוק מתחת לרגלי המסגרת.

החלפת שער עליון

כשמסירים דלת ישנה מעל ומתקינים ומתקינים דלת פנלים חדשה של LPU 42, לעתים קרובות יש ליישר את הרצפה בהוצאות גדולות. עם פתרונות המודרניזציה שלנו, עבודה זו אינה נחוצה עוד.

9 עצור שיפוץ מסילה

מחליף את מעקה העצירה הישן של דלת מעלה ומעלה לגימור רצפה נקי למוסך.

10 קביעת המסילה התחתונה

הסט מורכב מפרופיל פיצוי ואביזרי דלתות מיוחדים. בשימוש בסט זה יש לקצר את המשקוף ב-25 מ"מ. ניתן להזמין את הסט במידה הקצרה או לקצר אותו בזמן ההרכבה.

11 ערכת Reno RZ

החלק האחורי של רגלית מסגרת הפלסטיק מחורץ כך שניתן להרכיבו על מסילת הרצפה של הדלת הישנה. הסט מורכב מחתיכת רמפה מיוחדת ואטום תחתון מעוצב במיוחד האוטם את השער בצורה נקייה מול מסילת העצירה.

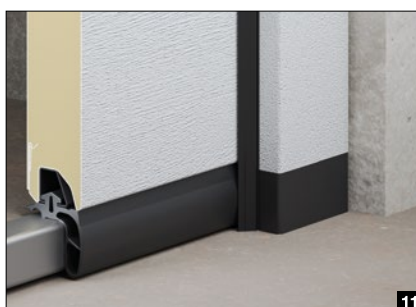

1 לוח פיצוי המשקוף

במקרה האידיאלי החניה הקיימת מציעה מרווח של 100 מ"מ לפחות באזור הסגירה (מינימום 115 מ"מ בשערים הכוללים מנוע). לוח פיצוי המשקוף להתקנה סטנדרטית מאחורי הפתח מסופק כסטנדרט בגובה 95 מ"מ. על פי בקשה, ניתן להשיג את הכיסוי גם בגובה 125 מ"מ.

2 פנל ממלרי בעל דופן כפולה

חיפוי רפפות כפול דופן, במראה זהה מכסה את החריץ בין התקרה למכסה איזון הסגירה. ניתן לבצע גם זיגוגים, לאחר אישור טכנאי. מכסה זה יכול להיות מסופק אופציונלית גם כסרט אור מאלומיניום.

3 חיפוי משקוף להתקנה שטוחה

בשערי LPU 42 מכסה איזון הסגירה מהווה את הפתרון האלגנטי למעבר בלתי נראה מהמכסה לגוף השער. כאשר השער סגור ציר השער העליון נסגר בצמוד לחיפוי.

סט מסגרת למשקוף ולקיר צדדי

ניתן להרכיב בפתח שער בגדלים סטנדרטיים או מידות המתואמות לצורך שיפוץ, בעלות נמוכה. הרווח הנותר בין המשקוף לרפפת הדלת העליונה או הקיר הצדדי ומסגרת הצד (מקסימום 30 מ"מ) מכוסה באמצעות ערכת המסגרת האופציונלית. סט זה מורכב מכיסויים, מכסי קצה וחומר הידוק. מסגרת הצד מכוסה גם בחיפוי מסגרת אופציונלי:

4 רוחב 95 מ"מ להתקנה בחשיפה

5 רוחב 125 מ"מ להתקנה מול המגלה.

6 לוחות שיפוץ

ניתן לכסות בקלות חריצים לא יפים באזור הסגירה והמסגרת באמצעות מכסה שיפוץ אופציונלי. באופן זה ניתן לחסוך את עבודות הבנייה והטיח.

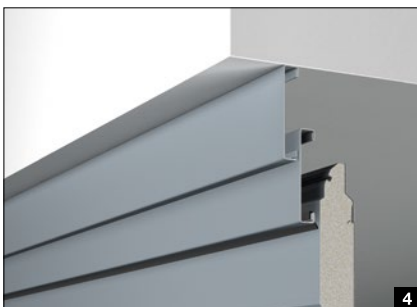

Duragrain	Decograin	Planar	Sandgrain	Silkgrain	Slategrain	Woodgrain	
•	•	•	•	•	○	•	ציפוי המשקוף
•	•	•	•	•	○	•	לוח פיצוי המשקוף
•	•	•	•	•	•	•	חיפויי רפפות
•	•	•	•	•	○	•	סט מסגרת מכסה
•	•	•	•	•	•	•	חיפוי משקוף להתקנה שטוחה
•	•	•	•	•	○	•	לוחות שיפוץ

●=במשטח, צבע או עיצוב זהה לרפפות השער
○=משטח חלק בצבע זהה לשער



רפפות אנכיות (עם מנוע)
Z חזוק

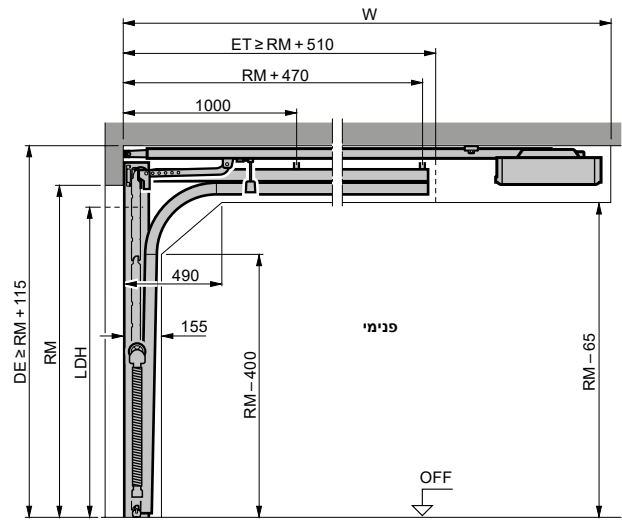

N חזוק

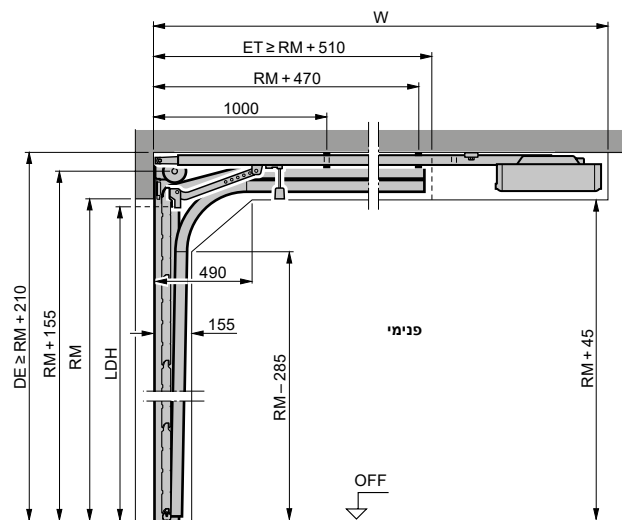

L חזוק

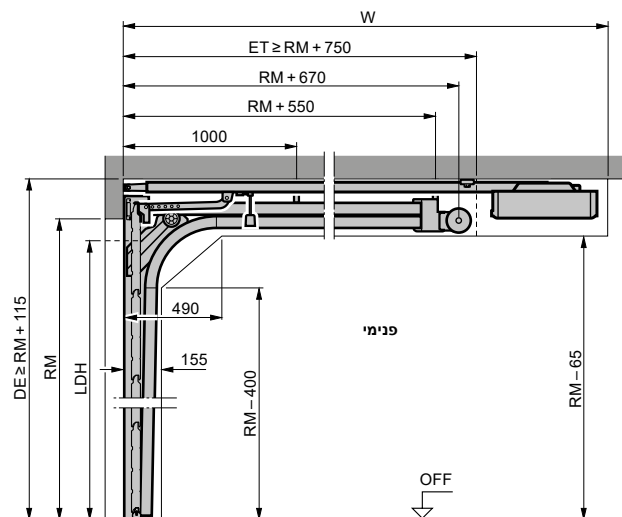

חתך אופקי
Z, N, L מתאמי

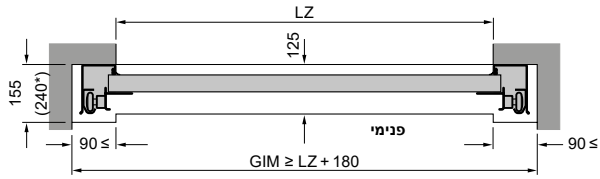

הרכבה עם מתאמי Z, N, L

L חזוק	N חזוק	Z חזוק	אורך כולל של המנועים (W)
שערים עם מנוע			
3200	¹ 3200	3200	(K) 2125
	² 3200		(K) 2250
3450	¹ 3450	3450	(M) 2375
	² 3450		(M) 2500
		4125	(L) 2600
4125	4125		(L) 3000

¹ גובה מקסימלי של הדלת. רק עבור LPU 67 Thermo
² גובה שער מקסימלי רק עבור LPU 42

הסברים

מסילות הנעה

- מסילה קצרה K
- מסילה בינונית M
- מסילה ארוכה L

מידת הזמנה

- LZ מידת חלל המשקוף
- RM גובה מידת התבנית
- DE גובה התקרה
- W אורך כולל של המנוע
- LDH מרווח גובה המעבר
- GIM מידה פנימית של החניה
- ET עומק הכנסה
- OFF שפה עליונה ריצפה מוכנה

הערה:

בשערים בצבעים כהים הפונים בכיוון השמש יש להרכיב את המנוע 40 מ"מ גבוה יותר.
יש לשים לב למידות החורגות בנתוני ההתקנה לדלתות LPU 42 עם אבזור בטיחותי RC2, משקל כנף השער של יותר מ-170 ק"ג או רוחב שער של יותר מ-5000 מ"מ וכן לשערי LPU 67.

סוגי אבזור כגון אביזרים לשער גבוה יותר ומידע נוסף ניתן למצוא בנתוני ההתקנה או לשאול את נציג Hörmann שלכם.

חתך אופקי

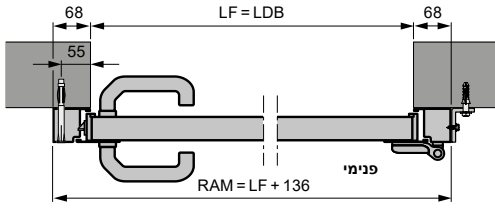

דלת צד עם מסגרת בלוק אלומיניום, פרופיל סוג 1
הרכבה מאחרי הפתח

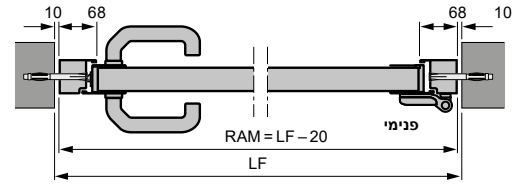

דלת צד עם מסגרת בלוק אלומיניום, פרופיל סוג 2
הרכבה בפתח

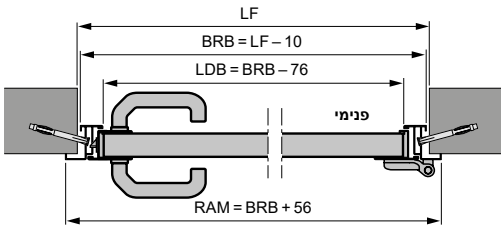

דלת צד עם מסגרת פינתית מאלומיניום פרופיל סוג 1 או 2
מגרעת פנימית

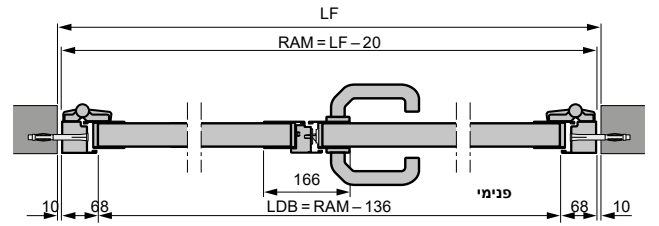

דלת צד בעלת 2 כנפיים עם מסגרת בלוק אלומיניום פרופיל סוג 2
הרכבה בפתח

- דלת צד דו-כנפית עם חלוקה לא סימטרית
- דלת דו-כנפית נפתחת פנימה והחוצה

חתך אנכי

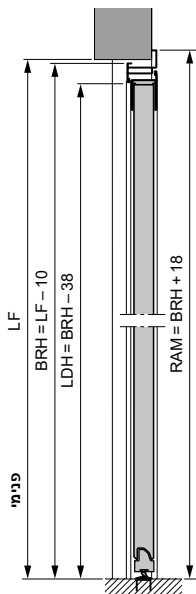

דלת צד עם מסגרת פינתית
מאלומיניום, פרופיל סוג 2
מגרעת חיצונית

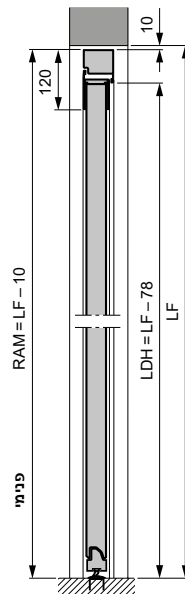

דלת צד עם מסגרת בלוק
אלומיניום, פרופיל סוג 2
הרכבה בפתח

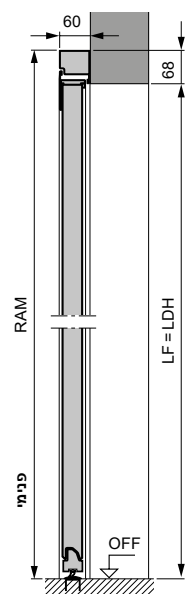

דלת צד עם מסגרת בלוק
אלומיניום, פרופיל סוג 2
הרכבה מאחרי הפתח

דלתות צידיות מפלדה

סוג פרופיל 1 (הרכבה מאחרי הפתח) עם שלבי S, M, L, או L, תא S, משקוף גושי

גובה צירי השער	גובה הידית* החל ב-OFF	מידת הזמנה = RAM	LF בפתח
500	955	990 × 2058	855 – 875 × 1990 – 2000
531	1010	990 × 2183	855 – 875 × 2115 – 2125
500	955	1115 × 2058	980 – 1000 × 1990 – 2000
531	1010	1115 × 2183	980 – 1000 × 2115 – 2125

סוג פרופיל 2 (הרכבה מאחרי הפתח) עם צלעות S, M, L, D, תא S, משקוף גושי

גובה צירי השער	גובה הידית* החל ב-OFF	מידת הזמנה = RAM	LF בפתח
500	1050	990 × 2058	855 – 875 × 1990 – 2000
531	1050	990 × 2183	855 – 875 × 2115 – 2125
500	1050	1115 × 2058	980 – 1000 × 1990 – 2000
531	1050	1115 × 2183	980 – 1000 × 2115 – 2125

סוג פרופיל 2 (הרכבה בתוך הפתח) עם שלבי S, M, L, D, תא S, משקוף גושי

גובה צירי השער	גובה הידית* החל ב-OFF	מידת הזמנה = RAM	LF בפתח
500	1050	855 × 1990	875 × 2000
531	1050	855 × 2115	875 × 2125
500	1050	980 × 1990	1000 × 2000
531	1050	980 × 2115	1000 × 2125

סוג פרופיל 1 (פתיחה פנימה בלבד, הרכבה עם מגרעת פנימית) עם שלבי S, M, L, או L, תא S, משקוף פינתי

גובה צירי השער	גובה הידית* החל ב-OFF	מידת הזמנה = BRM
500	955	875 × 2000
531	1010	875 × 2125
500	955	1000 × 2000
531	1010	1000 × 2125

פרופיל 2 (הרכבה עם מגרעת פנימית או חיצונית) עם צלעות S, M, L, D, תא S, משקוף פינתי

גובה צירי השער	גובה הידית* החל ב-OFF	מידת הזמנה = BRM
500	1050	875 × 2000
531	1050	875 × 2125
500	1050	1000 × 2000
531	1050	1000 × 2125

הסברים

- P1** דגם פרופיל 1 (מסגרת כנף צרה)
- P2** דגם פרופיל 2 (מסגרת כנף רחבה)
- LDB** רוחב חלל המעבר
- LDH** גובה חלל המעבר
- RAM** גובה מידה חיצונית של המסגרת
- LF** מידות סופיות
- BRM** מידת הבנייה
- BRB** רוחב מידת הבנייה
- BRH** גובה מידת הבנייה
- OFF** שפה עליונה ריצפה מוכנה

גדלים מיוחדים

דלתות צידיות חד-כנפיות:
לפי הזמנה
דלתות צידיות דו-כנפיות:
1960 × 2558 – 2500 × 1330 מ"מ

* את גובהי הידיות בגדלים מיוחדים ניתן למצוא בנתוני ההתקנה.

בואו לחוות את האיכות של Hörmann בבניה חדשה ובשיפוץ מבנה קיים

מוצרי Hörmann מרשימים עם עמידות ופונקציונליות גבוהה. כך תוכלו לתכנן את הבניין החדש שלכם וגם את המודרניזציה שלכם בצורה הטובה ביותר. הפתרונות המתואמים בקפידה הופכים את הבית שלכם ליפה יותר, בטוח יותר ונוח יותר.

דלתות מוסך. מנועי שער ודלתות. דלתות כניסה. דלתות החדר. דלתות פלדה. משקופים. מערכות אחסון.



השערים המוצגים מצוידים בחלקם באביזרים מיוחדים ואינם תמיד זהים לדגם הסטנדרטי. מסיבות הקשורות לטכנולוגיית הדפוס, ייתכנו הבדלים בגוונים בין המשטחים והצבעים המוצגים לבין התוצאה בפועל. מוגן בזכויות יוצרים. העתקה של טקסט זה או של חלקו מותרת רק באישור שלנו. החברה שומרת לעצמה את הזכות לבצע שינויים.